

CÂMARA CLIMÁTICA

CC-500
CC-1000

G.PANIZ

Lista de Peças

INSTALAÇÃO CÂMARA CLIMÁTICA



Tabela de Dimensões

MODELO	ALTURA	LARGURA	PROFUNDIDADE
CC-500	2041 mm	690 mm	1320 mm
CC-1000	2141 mm	690 mm	1813 mm

ESTE EQUIPAMENTO NECESSITA DE:

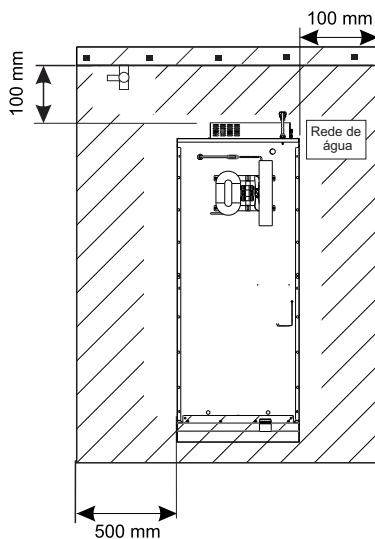
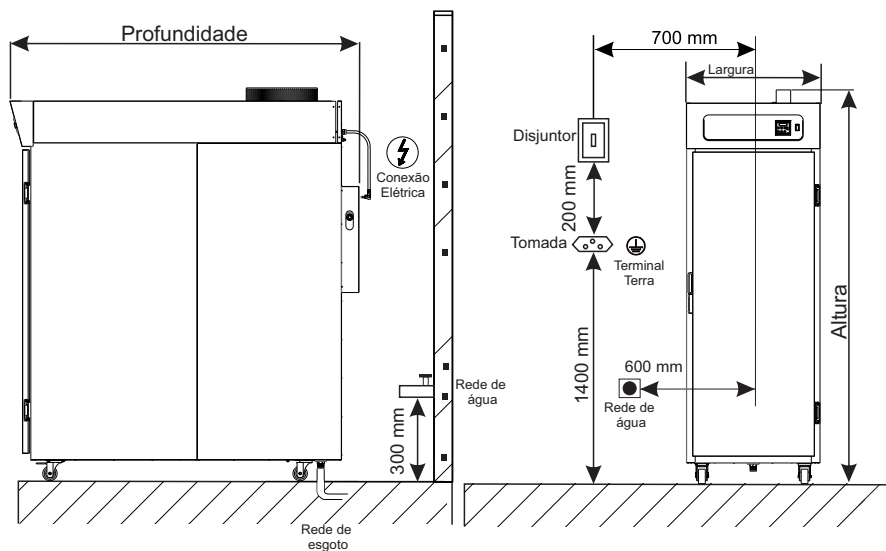

CONEXÃO ELÉTRICA



TERMINAL TERRA



ÁREA PARA MANUTENÇÃO



TOMADA 20A



DISJUNTOR



ENTRADA ÁGUA

VISTA EXPLODIDA MÁQUINA CC-1000

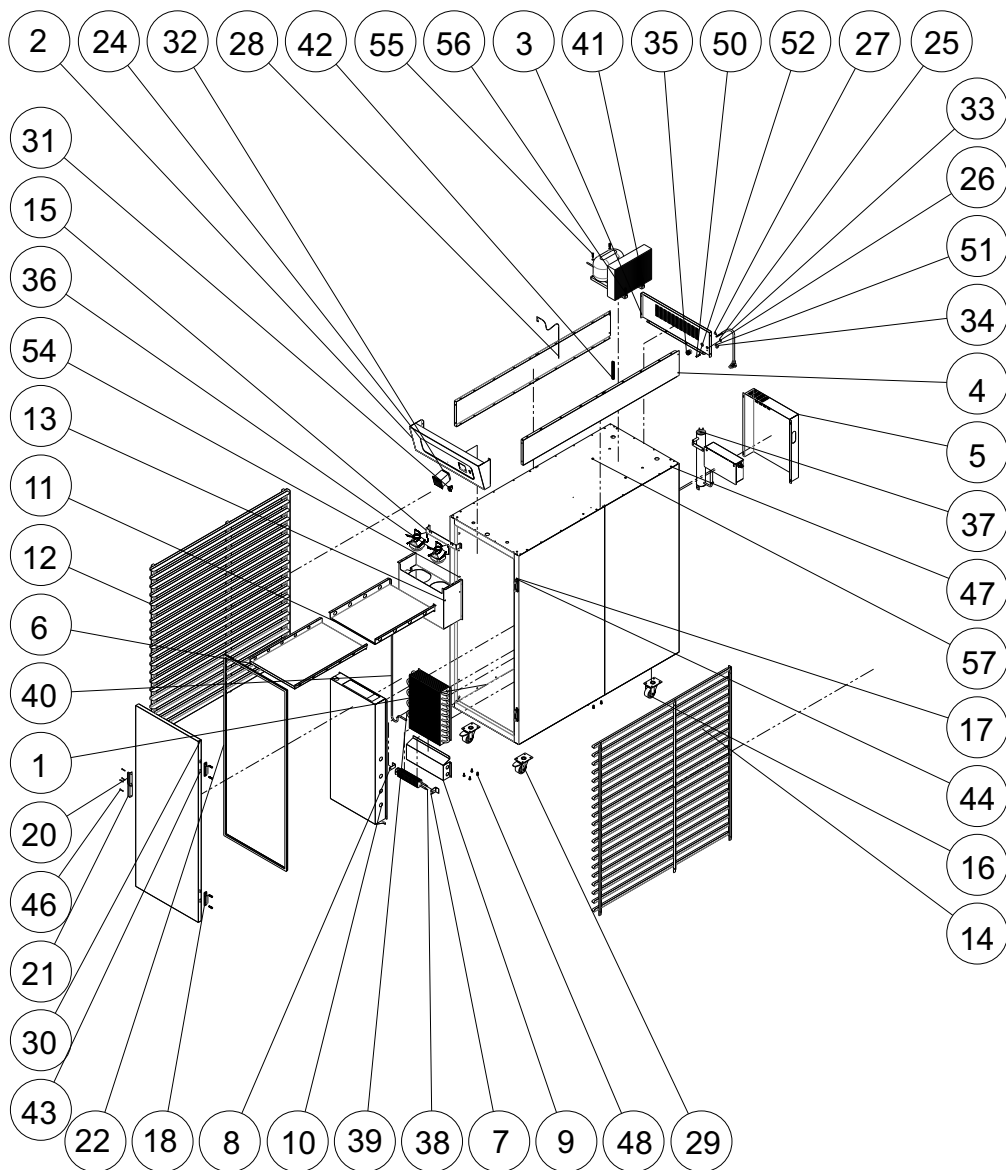

CATÁLOGO DE PEÇAS CC-1000

Item	Descrição	Código
1	Conjunto Câmara Injetada	24132
2	Testeira Frontal	24102
3	Testeira Traseira	24106
4	Testeira Lateral	24116
5	Proteção Caldeira Externa	24096
6	Coifa Superior Frontal	24128
7	Suporte Recorte Resistencia 300W	24086
8	Suporte L Resistencia 300 W	24087
9	Proteção Resistencia Interna	24125
10	Coifa Inferior	24122
11	Coifa Superior	24119
12	Conj. Suporte Esteira Esquerda	24134
13	Conjunto Coifa Central	24129
14	Conj. Suporte Esteira Direita	24144
15	Suporte Ventilador	24438
16	Rodizio Giratório C/Placa SGPL 312 PP	71073
17	Dobradiça plástica porta CC	72926
18	Parte 2 dobradiça plástica CC	72926 porta
19	Trinco plástico	72927
20	Puxador Plástico	72928
21	Trinco Plástico	72927 porta
22	Gaxeta PVC Vedação Porta	72841
23	Válvula pia p/lavatório 1" longa c/tampa	71132
24	Etiqueta Painel	72842
25	Etiqueta Equipotencialidade	71577
26	Etiqueta Terra Proteção	71582

CATÁLOGO DE PEÇAS CC-1000

Item	Descrição	Códig
27	Etiqueta Tensão Perigosa	71578
28	Sensor NTC	71208
29	Rodizio Giratório C/Placa e Trava SGPL 312 PP	72791
30	Conjunto Porta Injeção	24061
31	Interruptor tecla unipolar 29.123 M4F T2FE3GY/99	03914
32	Controlador Tempo e Temp. INV 5401	71207
33	Cabo H07RN INJ 3x1,5 x 3Mt	02731
34	Terminal Aperto TA-6 (SAPATA)	71575
35	Prensa Cabo PG 13,5	71621
36	Micro Motor Mono. MM11 1/40CV 115/220V 60Hz	71157
37	Conjunto Caldeira	24082
38	Resistor aletado 300W 220V	72917
39	Evap. Tubo Aleta 102 x 397 x 465 mm	72834
40	Tubo Evap. x Unid. Cond.	24117
41	UC BAIXA UCP 0130 1/3+HP 220V 60HZ R134a	72835
43	Rebite com Rosca M5 X 13 ZB	72960
44	Parafuso Philips C/Ch M5 x 30mm	72959
45	Rebite Ros. Int. Extre-Pequeno M4 X 10 ZB	70493
46	Paraf. Philips Cab. Pan. M4x30 ZA	70904
47	Rebite Pop 4,8 x 12mm	02663
48	Parafuso AA c/Arruela Prensada 6,3x25 ZB	7808
49	Arruela Lisa M5 DIN 9021	70737
50	Porca Sextavada M5 ZB	03276
51	Parafuso c/Len 3/16" x 1/2" Philips	70029
52	Arruela Pressão M5 ZB	14495
53	Parafuso ponta broca ASPB 4,2 x13	02709
54	Rebite Repuxo Ino α ,2x6mm	02500
55	Parafuso Philips C/Ch M6 x 30mm	71377
56	Arruela Lisa M6 ZB	00326
57	Rebite Sextavado M6 x 17mm ZB	71614

INSTRUÇÕES DO CONTROLADOR

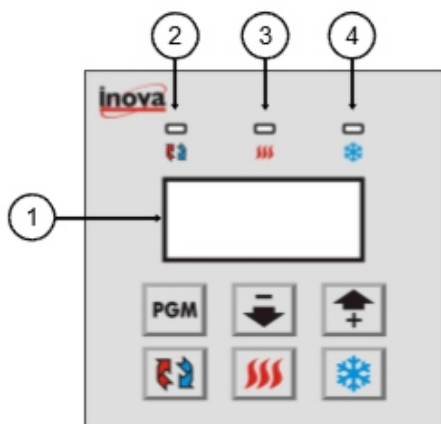

- 1 Display para visualização dos dados do processo e parâmetros programáveis;
- 2 Led para sinalizar que o controlador está com o ciclo ativo, sendo necessário observar os outros leds para saber qual processo está sendo executado;
- 3 Led que sinaliza o estado de saída de aquecimento;
- 4 Led que sinaliza o estado da saída de refrigeração.

 Tecla Down: diminui o valor dos parâmetros

 Tecla Up: aumenta o valor dos parâmetros programados;

 Tecla de acesso à programação

 Tecla para ativar e desativar o ciclo de controle;

 Tecla para ativar e desativar o processo de aquecimento contínuo;

 Tecla para ativar e desativar o processo de refrigeração contínuo.

VISTA EXPLODIDA MÁQUINA CC-500

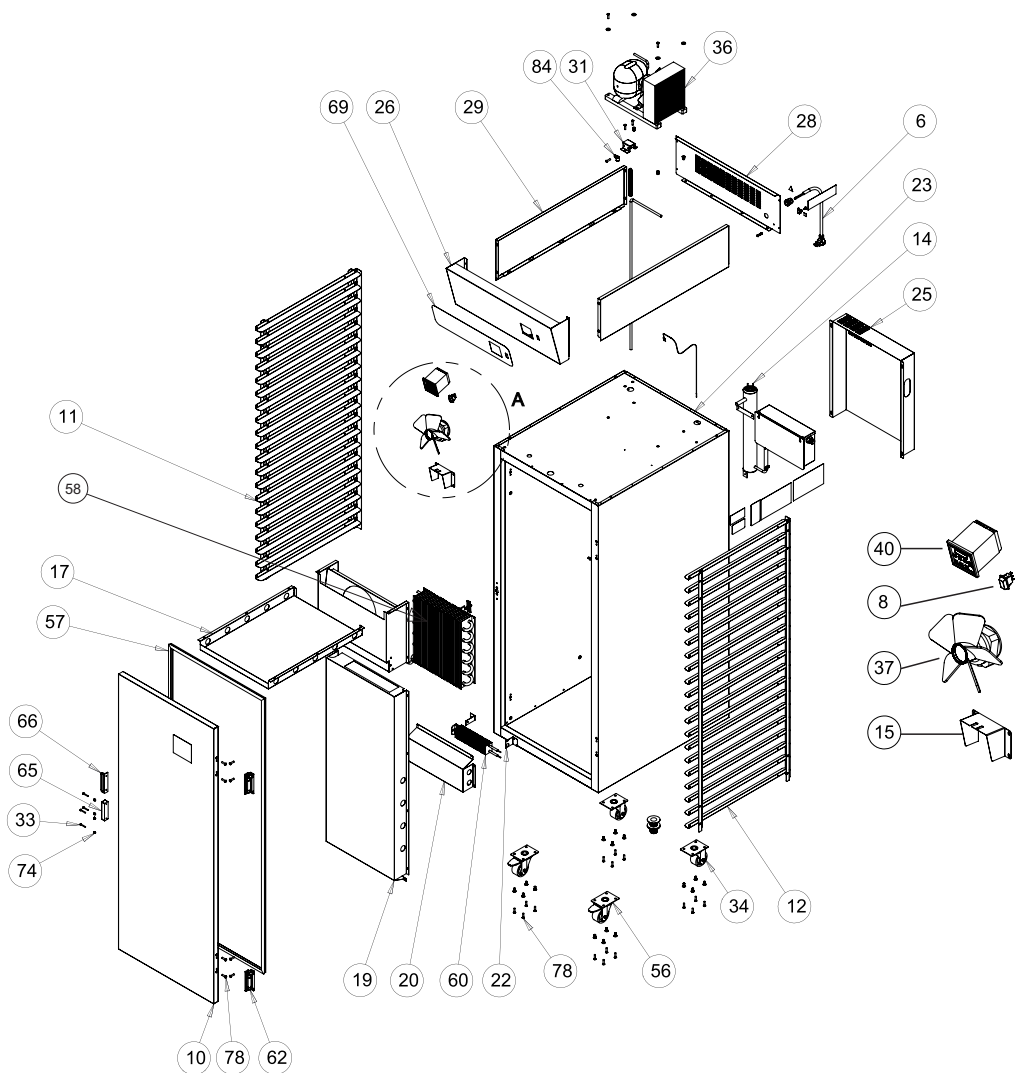

CATÁLOGO DE PEÇAS CC-500

IT	CÓDIGO	Descrição	220V/QT	127V/QT
1	291	Etiqueta Seta Para Cima	1	1
2	313	Etiqueta Voltagem 127V Português	-	1
3	314	Etiqueta Voltagem 220V Português	1	-
4	01004	Abraçadeira Plástica 202,0x4,6mm Topo 72	4	4
5	01030	Conector Sindal Pequeno	3	3
6	02731	Cabo H07RN INJ 3x1,5 x 3Mt	1	1
7	03663	Etiqueta ISO Aprovado	1	1
8	03914	Interruptor tecla unipolar 29.123 M4F T2FE3GY/99		1
9	1454G	Terminal Anel Azul Fio 1,3 a 2,6 Furo 5 mm	1	1
10	23823	Conjunto Porta Injeção Acab. Inox	1	1
11	24066	Conjunto Suporte Esteira Esquerda	1	1
12	24067	Conjunto Suporte Esteira Direita	1	1
13	24069	Suporte L Caldeira Externa	1	1
14	24082	Conjunto Caldeira	1	1
15	24084	Suporte Ventilador	1	1
16	24095	Tubo Evap. x Unid. Cond.	1	1
17	24336	Coifa Superior Inox	1	1
18	24339	Conjunto Coifa Central Inox	1	1
19	24340	Coifa Inferior Inox	1	1
20	24341	Proteção Resistencia Int. Inox	1	1
21	24343	Coifa Interna Câmara Inox	1	1
22	24786	Suporte Recorte Resistencia Inox	1	1
23	24808	Cj. Câmara Inj. Acabamento Inox	1	1
24	24809	Suporte L Resistencia Inox	1	1
25	24810	Proteção Caldeira Externa Inox	1	1
26	24811	Testeira Frontal Inox	1	1
27	24813	Tampa Comando Inox	-	1
28	24814	Testeira Traseira Inox	1	1
29	24852	Testeira Lateral Inox	2	2

IT	CÓDIGO	Descrição	220V/QT	127V/QT
30	24953	Conjunto Caixa Comando Inox	-	1
31	25278	Suporte Fixação Tubo	1	1
32	70876	Arruela Lisa M6 Inox	4	4
33	70938	Paraf. Philips Cab. Pan. M4 x 30 Inox	6	6
34	71073	Rodizio Giratório C/Placa SGPL 312 PP	2	2
35	71132	Válvula Pia P/Lavatório 1" Longa C/Tampa	1	1
36	71152	Uc baixa UCP 0065 1/5 HP220V 60HZ R134a	1	-
36	71446	Uc baixa UCP 0065 1/5 HP127V 60HZ R134a	-	1
37	71157	Micro Motor Mono. MM11 1/40CV 115/220V 60Hz	1	1
38	71164	Capilar 0,042" (M) (0,0625Kg)	2,5	2,5
39	71171	Refrigerante R134a (Kg)	0,2	0,2
40	71207	Controlador Tempo e Temp. INV 5401 c/Supressor	1	1
41	71208	Sensor NTC	1	1
42	71216	Isolador Armaflex AC 9x12 2000mm	1	1
43	71251	Rebite Repuxo Ir04,8x8mm	16	16
44	71291	Conector Crimpagem Fastlink 0,75-3,0mm²	2	2
45	71575	Terminal Aperto TA-6 (SAPATA)	1	1
46	71577	Etiqueta Equipotencialidade	1	1
47	71578	Etiqueta Tensão Perigosa	1	1
48	71582	Etiqueta Terra Proteção	1	1
49	71621	Prensa Cabo PG 13,5	1	1
50	71764	Conector Macho 6,3 Antichama V0	10	10
51	72202	Contator CWB18 -11-30-D02 127V	-	2
52	72457	Terminal Macho Longo 6,3 1,0 a 2,5 C/Trava	6	6
53	72460	Terminal Macho 6,3 x 0,8 Longo 0,5 a 1 C/Trava	4	4
54	72540	Etiqueta Limpeza Condensador	1	1
55	72541	Etiqueta Atenção	1	1
56	72791	Rodizio Giratório C/Placa e Trava SGPL 312 PP	2	2
57	72841	Gaxeta PVC Vedação Porta	1	1
58	72849	Evap. Tubo Aleta 79 x 397 x 380 mm	1	1
59	72880	Etiqueta QR Code	1	1
60	72917	Resistor aletado 300W 220V	1	-
60	72916	Resistor aletado 300W 127V	-	1
61	72925	Embalagem de Madeira	1	1
62	72926	Dobradiça Plástica Porta CC	2	2
64	72927	Trinco Plástico	1	1
66	72928	Puxador Plástico	1	1
67	72929	Chicote Elétrico 220V CC-500 G2	1	-
68	72930	Chicote Elétrico 127V CC-500 G2	-	1
69	72944	Etiqueta Painel	1	1
70	73181	Etiqueta Indicação Gás	1	1
71	73184	Porca Sextavada M5 Inox	2	2
72	73188	Arruela Pressão M5 Inox	1	1
73	73189	Paraf. Philips Cab. Cilindrica M5 x 25 mm Inox	1	1
74	73190	Rebite Rosca Recartilhado M4 Inox	4	4
75	73191	Arruela Lisa M5 Inox	24	24
76	73192	Paraf. Philips Cab. Chata M6 x 30 mm Inox	2	2
77	73193	Rebite Sextavado M6 Inox	4	4
78	73194	Paraf. Philips Cab. Chata M5 x 20 mm Inox	35	35
79	73196	Etiqueta Instrução Controlador	1	1
80	73197	Etiqueta Advertencia	1	1
81	73198	Kit Parafusos Inox CC-500 G2 Inox	1	1
82	73286	Rebite Sextavado M5 x 13mm ZB	3	3
83	73288	Rebite Sextavado M6 x 17mm ZB	21	21
84	73290	Abraçadeira de Borracha 15 x Ø10 mm	2	2

CC-500
CC-1000

G.PANIZ



ATENDIMENTO AO CONSUMIDOR
(0-XX-54) 2101 3400
0800-704-2366

www.gpaniz.com.br gpaniz@gpaniz.com.br

G.Paniz Indústria de Equipamentos para Alimentação Ltda.

Adolfo Randazzo, 2010 - CEP. 95046-800 - Caxias do Sul -RS

CNPJ 90.771.833/0001-49