

# FATIADEIRA DE PÃO













FP-12S

FP-14S

**G.PANIZ**

***Manual de Instrução***

## ÍNDICE

|                                                                                                                             |    |
|-----------------------------------------------------------------------------------------------------------------------------|----|
|  Apresentação - Finalidade - Segurança      | 3  |
|  Aspectos de Segurança                      | 4  |
|  Recebimento do Produto - Instalação        | 7  |
|  Característica Técnica                     | 8  |
|  Instruções de Uso                          | 9  |
|  Manutenção - Limpeza - Botão de Emergência | 10 |
|  Ocorrência de Defeitos                     | 11 |
|  Esquema Elétrico                           | 13 |
|  Certificados                               | 16 |
|  Termo de Garantia                          | 17 |
|  Lista de Revisões da Máquina               | 18 |
|  Cronograma de Manutenção                   | 19 |
|  Lista de Revisão do Manual                 | 19 |

## APRESENTAÇÃO

A empresa, especializada no ramo de máquinas para alimentação, oferece uma variada linha de produtos, que atendem as necessidades do mercado. São dezenas de equipamentos projetados para facilitar o trabalho de quem atua no ramo de alimentação. Fornecemos equipamentos para restaurantes, panificadoras, açougues, pizzarias, supermercados, confeitarias e até mesmo para cozinhas residenciais e industriais.

Todos os produtos são fabricados com materiais de alta qualidade e acabamento superior, dentro das normas de segurança e higiene das leis vigentes.

A facilidade na instalação, manutenção mínima, baixo consumo e o alto rendimento produtivo, colocam os produtos G PANIZ, à frente no mercado, com vantagens de economia, produtividade, segurança e qualidade.

Queremos cumprimentá-lo por ter escolhido um produto com a qualidade a que o nome merece, **G PANIZ**.

## FINALIDADE DO MANUAL

A finalidade deste manual é passar ao usuário informações necessárias sobre o produto que acaba de ser adquirido. Leia este manual atentamente e terá a orientação correta para que obtenha um melhor aproveitamento e durabilidade do equipamento.

## SEGURANÇA

- Este aparelho não deve ser utilizado por pessoas (inclusive crianças) com capacidade física, sensorial ou mental reduzida, falta de experiência ou conhecimento, ao menos que tenham recebido instruções quanto ao uso deste equipamento por pessoa responsável pela sua segurança.



Equipotencialidade  
IEC 60417-5021

Para identificar o terminal de interligação, que visa manter diversos aparelhos com o mesmo potencial. Não sendo, necessariamente, o Terra de uma ligação local.



Tensão Perigosa  
IEC 60417-5036

Para indicar os riscos decorrentes de tensões perigosas



Terra de Proteção  
IEC 60417-5019

Identificar qualquer terminal que é destinado para conexão com um condutor externo para proteção contra choque elétrico em caso de uma falha, ou no terminal de uma terra de proteção (Terra) eletrodo.

- Verifique se a tensão do seu aparelho está de acordo com a etiqueta que acompanha o produto (no cordão de alimentação).
- Para evitar choques e danos ao seu produto verifique o aterramento de sua rede elétrica.
- Crianças devem ser vigiadas para assegurar que não estejam brincando com o aparelho.

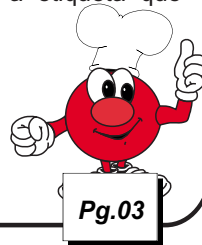

## ASPECTOS DE SEGURANÇA

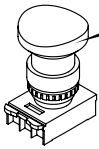

**Botão de Emergência**  
Desliga o equipamento em situações de risco.

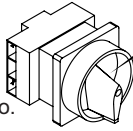

**Chave Geral**  
Corta o fornecimento de energia para o equipamento. Possui trava de segurança.

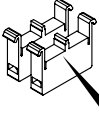

**Blocos de contato com duplo canal.**

**Transformador**  
Deixa a tensão abaixo de 25V.

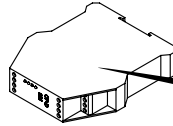
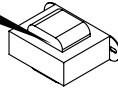

**Relé de Segurança**  
Monitora o todo o sistema de segurança.

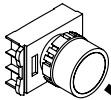

**Botão Reset**  
Reseta o equipamento sempre após uma parada.

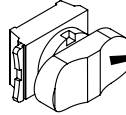

**Chave Liga Desliga**  
Desliga o equipamento em condições normais de uso.

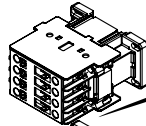

**Contactoras**  
Duas contactoras redundantes para acionamento do motor.

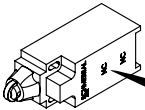

**Interruptores positivos**  
Desliga o equipamento quando a grade de proteção estiver aberta

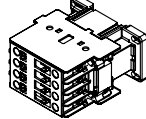

## VIDA ÚTIL DOS COMPONENTES

| Contactoras   | 9A                  | 18A                 | 25A                 | 32A                          |
|---------------|---------------------|---------------------|---------------------|------------------------------|
| Vida Mecânica | 10x10 <sup>6</sup>  | 10x10 <sup>6</sup>  | 10x10 <sup>6</sup>  | 10x10 <sup>6</sup> manobras  |
| Vida Elétrica | 1,8x10 <sup>6</sup> | 1,2x10 <sup>6</sup> | 1,3x10 <sup>6</sup> | 1,2x10 <sup>6</sup> manobras |

### Temporizador

|               |                             |
|---------------|-----------------------------|
| Vida Mecânica | 30x10 <sup>6</sup> manobras |
| Vida Elétrica | 10x10 <sup>5</sup> manobras |

### Botões

|               |                             |
|---------------|-----------------------------|
| Vida Mecânica | 3x10 <sup>6</sup> operações |
|---------------|-----------------------------|

### Botões de emergência

|               |                             |
|---------------|-----------------------------|
| Vida Mecânica | 3x10 <sup>5</sup> operações |
|---------------|-----------------------------|

## ASPECTOS DE SEGURANÇA

**Dados Específicos:** Informações específicas do aparelho, ou mesmo da empresa, como razão social, CNPJ, nº de série, podem ser encontradas na contracapa do manual.

**Normas do Projeto:** Esta máquina foi projetada observando a Norma de Segurança Nr12, IEC 60335-1 E IEC 60335-2-64.

**Fatiadeira de Pão :** A descrição da máquina e sua utilização prevista, podem ser visualizadas na pág 9.

**Esquema Elétrico:** Para a visualização da esquemática do comando elétrico, conforme a tensão 127V Monofásico, 220V Monofásico, verificar a partir da pág 16.

**Segurança:** Leia com atenção todo o manual e siga seus procedimentos para evitar problemas durante a instalação e o uso de seu equipamento.

Mantenha esse manual sempre próximo do usuário no local de trabalho.

Nunca retirar o cabo do equipamento puxando pelo fio, sempre pegando o plugue e tirando-o da tomada.

Nunca use extensões ou adaptadores para a ligação dos equipamentos.

Não remova o pino central do plugue.

Para a segurança do operador e dos componentes elétricos, recomendamos que seja verificado se o local de instalação possui aterramento.

Conforme o Artigo 198 da CLT (Consolidação das Leis do Trabalho), é de 60kg o peso máximo que o trabalhador pode carregar sem prejudicar sua saúde.

**Limitações:** Instalar o equipamento com distância mínima de 50cm entre um equipamento e outro, para evitar superaquecimento do motor.

Instale o equipamento em local onde não haja tráfego intenso de pessoas.

**Adulteração:** Seu equipamento possui grade de proteção e componentes elétricos que impedem o acesso ao batedor ou em movimento. A retirada ou adulteração destes componentes de segurança podem causar riscos graves nos membros superiores do usuário do produto.

**Utilização do Aparelho:** Este equipamento foi projetado exclusivamente para a área de alimentação, a utilização para outros fins resultarão em desgaste prematuro do produto e danos no seu sistema de transmissão.

Procedimento para utilização do aparelho com segurança ver pág 09.

## ASPECTOS DE SEGURANÇA

**Manutenção:** Procedimentos para manutenção, cabo danificado, desgaste da correia, verifique pág 14.

**Emergência:** Em caso de emergência, pressione o botão de emergência. Verifique o procedimento de uso do botão de emergência, na pág 14.

**Vida Útil:** A vida útil da máquina pode variar de 3 à 5 anos, baseado na vida útil dos componentes, localizados na pág 04.

- Acesse gratuitamente nosso site [www.gpaniz.com.br](http://www.gpaniz.com.br)

### Atenção

É PROIBIDA A RETIRADA DE QUALQUER ITEM DE SEGURANÇA DE SUA MÁQUINA SOB PENA DE PERDA DA GARANTIA E FUNCIONAMENTO DO EQUIPAMENTO.

## RECEBIMENTO DO PRODUTO

Ao receber o produto, recomendamos cuidado e inspeção para detectar qualquer avaria proveniente do transporte, tais como:

- Amassados e riscos na pintura;
- Quebra de peças;
- Falta de peças através da violação da embalagem.

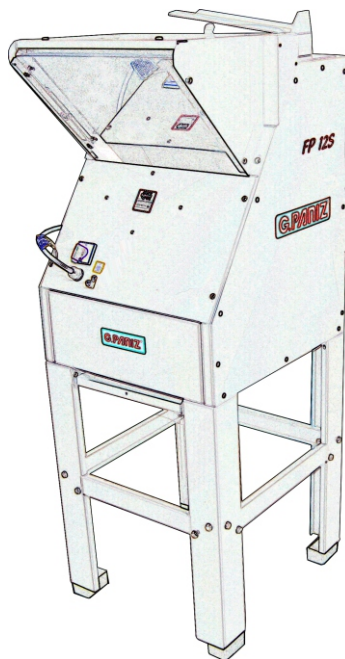
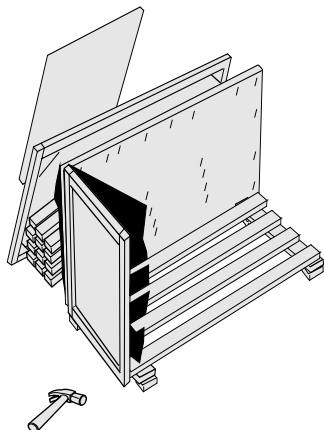

## INSTALAÇÃO

Os procedimentos a seguir devem ser executados para a melhor segurança do usuário:

- Instale seu equipamento em área bastante arejada;
- A instalação do equipamento deve ser em uma superfície plana;
- Deixar um espaço de pelo menos 50 cm em torno do equipamento;
- Partes metálicas são condutoras de calor, portanto, antes de iniciar qualquer manutenção verifique se o equipamento está completamente resfriado;
- Verificar se a tensão da rede elétrica é a mesma do seu equipamento.
- Para a operação adequada, este aparelho deve ser instalado em local com temperatura entre 5°C a 25°C.
- Nunca use extensões ou 'T' para a ligação dos equipamentos;
- Não remova o pino terra do cabo elétrico;
- Utilize tomadas para 20A com pino 4,8mm conforme NBR 6147.

Se não for apto a estes procedimentos, contratar profissional habilitado para a realização. Ligue para 0800-704-2366 e contate a Assistência.

## CARACTERÍSTICAS TÉCNICAS

Fatiadeira FP tem como capacidade fatiar até 700 pães/h. Desenvolvida para atender o trabalho constante em padarias e similares.

A Fatiadeira é composta por lâminas, proteções móveis e fixas, possui a estrutura principal em aço SAE 1020 com pintura em epóxi. Mesa e lâminas em aço inox 304.

Para consulta de receita, acesse o site: [www.gpaniz.com.br](http://www.gpaniz.com.br)

### ESPECIFICAÇÕES TÉCNICAS

| PRODUTO   | MODELO           | MOTOR                            | PESO   | CAPACIDADE DE PRODUÇÃO | ALTURA DOS PÃES | DIMENSÕES A X L X C |
|-----------|------------------|----------------------------------|--------|------------------------|-----------------|---------------------|
| FATIADORA | FP 12S<br>FP 14S | 1/4 CV<br>127/220V<br>Monofásico | 110 kg | Até 700 pães/h         | 170 mm          | 1415x490x775mm      |

A empresa reserva o direito de efetuar alterações nos equipamentos sem aviso prévio.

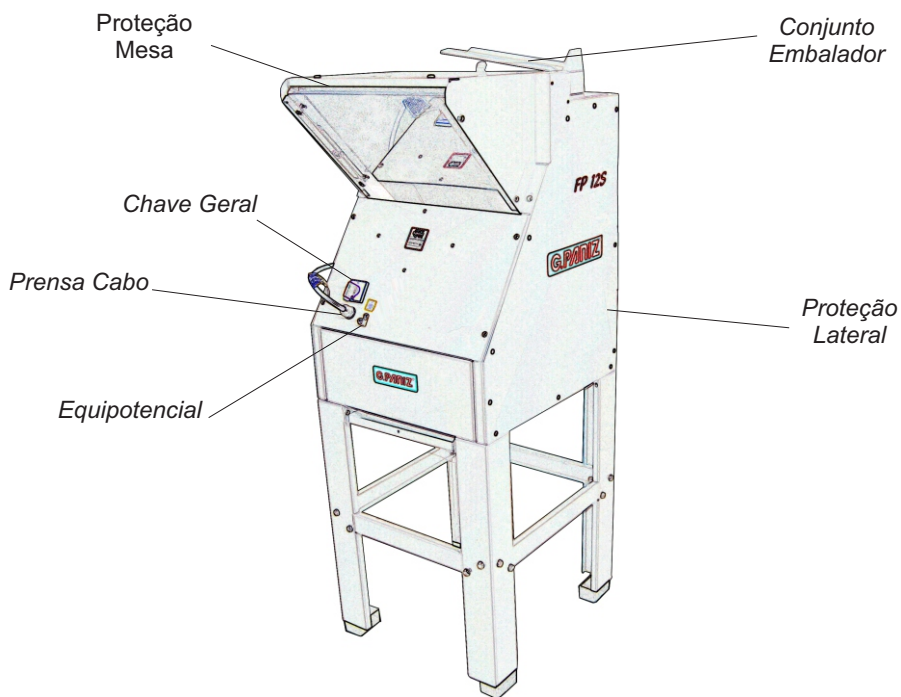



## INSTRUÇÕES DE USO FP-14S

Para ligar sua máquina, siga os passos descritos abaixo:

- 1º Passo: Ligar a máquina na rede elétrica;
- 2º Passo: Posicionar a '*Chave Geral*' na posição 1 (ON);
- 3º Passo: Verificar se o '*botão de Emergência*' está na posição de trabalho (puxado totalmente para fora);
- 4º Passo: Regular o apoio de pão afrouxando o manípulo preto, após ajustar o apoio conforme sua necessidade apertar novamente o manípulo preto.
- 5º Passo: Colocar os pães na mesa frontal ( máximo 3 pães por vez);
- 6º Passo: Pressionar o botão Reset.
- 7º Passo: Pressionar o botão '*Liga*'.
- 8º Passo: Retirar o pão com as duas mãos ao '*conjunto embalador*' na parte superior da máquina para embalá-lo.
- 9º Passo: Embalar o pão.

- Para desligar a máquina, pressione o botão '*Desliga*'.

- Em caso de emergência, pressione o botão de Emergência da máquina, o mesmo fará com que a máquina pare .

- Caso seja levantado a proteção móvel a maquina irá se desligar, para liga-la novamente repetir os passo 4 à 7.

## INSTRUÇÕES DE USO FP-12S

Para ligar sua máquina, siga os passos descritos abaixo:

- 1º Passo: Ligar a máquina na rede elétrica;
- 2º Passo: Posicionar a '*Chave Geral*' na posição 1 (ON);
- 3º Passo: Verificar se o '*botão de Emergência*' está na posição de trabalho (puxado totalmente para fora);
- 4º Passo: Regular o apoio de pão afrouxando o manípulo preto, após ajustar o apoio conforme sua necessidade apertar novamente o manípulo preto.
- 5º Passo: Colocar os pães na mesa frontal ( máximo 3 pães por vez);
- 6º Passo: Pressionar o botão Reset.
- 7º Passo: Pressionar o botão '*Liga*'.
- 8º Passo: Retirar o pão com as duas mãos ao '*conjunto embalador*' na parte superior da máquina para embalá-lo.
- 9º Passo: Embalar o pão.

- Para desligar a máquina, pressione o botão '*Desliga*'.

- Em caso de emergência, pressione o botão de Emergência da máquina, o mesmo fará com que a máquina pare .

- Caso seja levantado a proteção móvel a maquina irá se desligar, para liga-la novamente repetir os passo 4 à 7.

## MANUTENÇÃO

A manutenção periódica do equipamento evita o desgaste prematuro das peças que trabalham entre si, como correias. Além da manutenção, é necessário fazer algumas verificações:

- Verificar desgaste e aperto (tensão) da correia do motor a cada 100 horas.
- Lubrificar as engrenagens a cada 200 horas de uso.

Nota: Utilizar **GRAXA ESPECIAL TUTELA ASF 360DXC3276**.

- Um electricista deverá fornecer serviços elétricos conforme especificações de leis locais e nacionais.

- Caso o cordão de alimentação esteja danificado, o mesmo deverá ser substituído pelo fabricante ou serviço autorizado com um cordão de alimentação especial disponibilizado pelo fabricante ou serviço autorizado, com o objetivo de prevenir acidentes.

## LIMPEZA

- Antes de efetuar a limpeza desligue a chave geral e retire o plug da tomada.
- Nunca utilize acessório de metal (faca, colher, etc) para não agredir as partes de aço inoxidável.
- Nunca utilize água em abundância para limpar a cuba pois a umidade poderá danificar os rolamentos.
- Para a limpeza externa, aconselha-se utilizar um pano úmido com sabão neutro. Nunca utilize mangueira de água pois poderá provocar curto circuito e danificar os componentes elétricos como motor e itens de segurança.
- A limpeza de seu equipamento deverá ser feita sempre após a sua utilização. Não utilize produtos abrasivos, somente sabão neutro.
- Este aparelho não deve ser limpo com jato de água.
- A máquina não poderá ser submergida para limpeza.

## BOTÃO DE EMERGÊNCIA

Os BOTÕES DE EMERGÊNCIA da máquina possuem a função de segurança de parar a máquina instantaneamente em caso de emergência. Portanto, os mesmos devem estar desacionados para que o aparelho possa entrar em funcionamento. A imagem a seguir ilustra o botão acionado e desacionado.

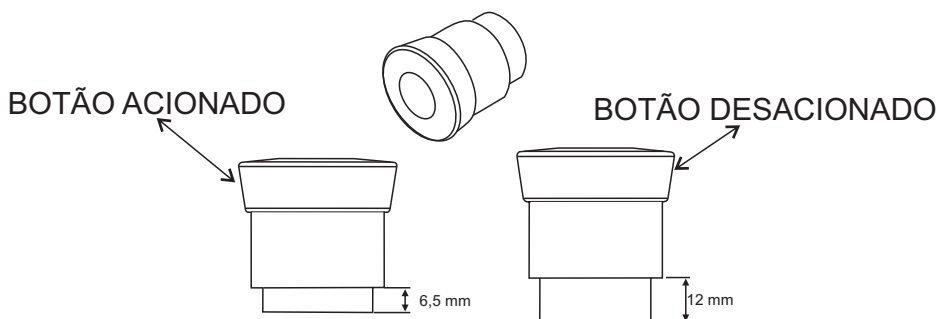

## OCORRÊNCIA DE DEFEITOS

- Em caso de não funcionamento do equipamento, antes de chamar a assistência técnica, observe se a máquina apresenta os seguintes problemas:

**1 - Se a máquina não liga:** Verifique se a tensão da máquina coincide com a do estabelecimento, verifique se o botão de emergência está totalmente puxado para fora (posição de trabalho) e verifique se a sequência de fase (somente para máquinas trifásicas) está na ordem correta.

**2 - Se a máquina estiver lenta:** Verifique a pressão das correias.

Se houver realmente a necessidade de acionar a Assistência Técnica GPaniz, caso o equipamento não esteja funcionando conforme as especificações, tenha a nota fiscal e o Manual de Instruções à mão e entre em contato com o Serviço de Atendimento Gpaniz. Este lhe prestará esclarecimento sobre pequenos problemas que eventualmente venham ocorrer em seu equipamento e lhe indicará o assistente técnico mais próximo.

Para facilitar a reposição de peças, cite sempre a referência da máquina, nesse caso FP12S, FP14S.

### Relé de Segurança Instrutech

#### Leds

Pw 

S2 

S1 

Out 

- O equipamento estará apto a funcionar quando todos os leds estiverem ligados;
- Caso o led **Pw** estiver desligado, verificar entradas de energia, como transformador e fios desconectados.
- Caso apenas o led **Pw** estiver ligado deve-se acionar o botão reset, ao acioná-lo os demais leds ligarão. Se os leds não ligarem verificar se existe algum fio desconectado ou se os botões de emergência estão armados ou se a grade de proteção está aberta.
- Quando o freio não está sendo acionado deve-se verificar se algum fio está desconectado da ponte retificadora ou dos contatos auxiliares.

### Relé de Segurança Schmersal

#### Leds

Ui 

K1 

K2 

- O equipamento estará apto a funcionar quando todos os leds estiverem ligados;
- Caso o led **Ui** estiver desligado, verificar entradas de energia, com transformador e fios desconectados.
- Caso apenas o led **Ui** estiver ligado deve-se acionar o botão reset, ao acioná-lo os demais leds ligarão. Se os leds não ligarem verificar se existe algum fio desconectado ou se os botões de emergência estão armados ou se a grade de proteção está aberta.
- Quando o freio não está sendo acionado deve-se verificar se algum fio está desconectado da ponte retificadora ou dos contatos auxiliares.

# ESQUEMA ELÉTRICO 127V/220V FP-12S SCHMERSAL

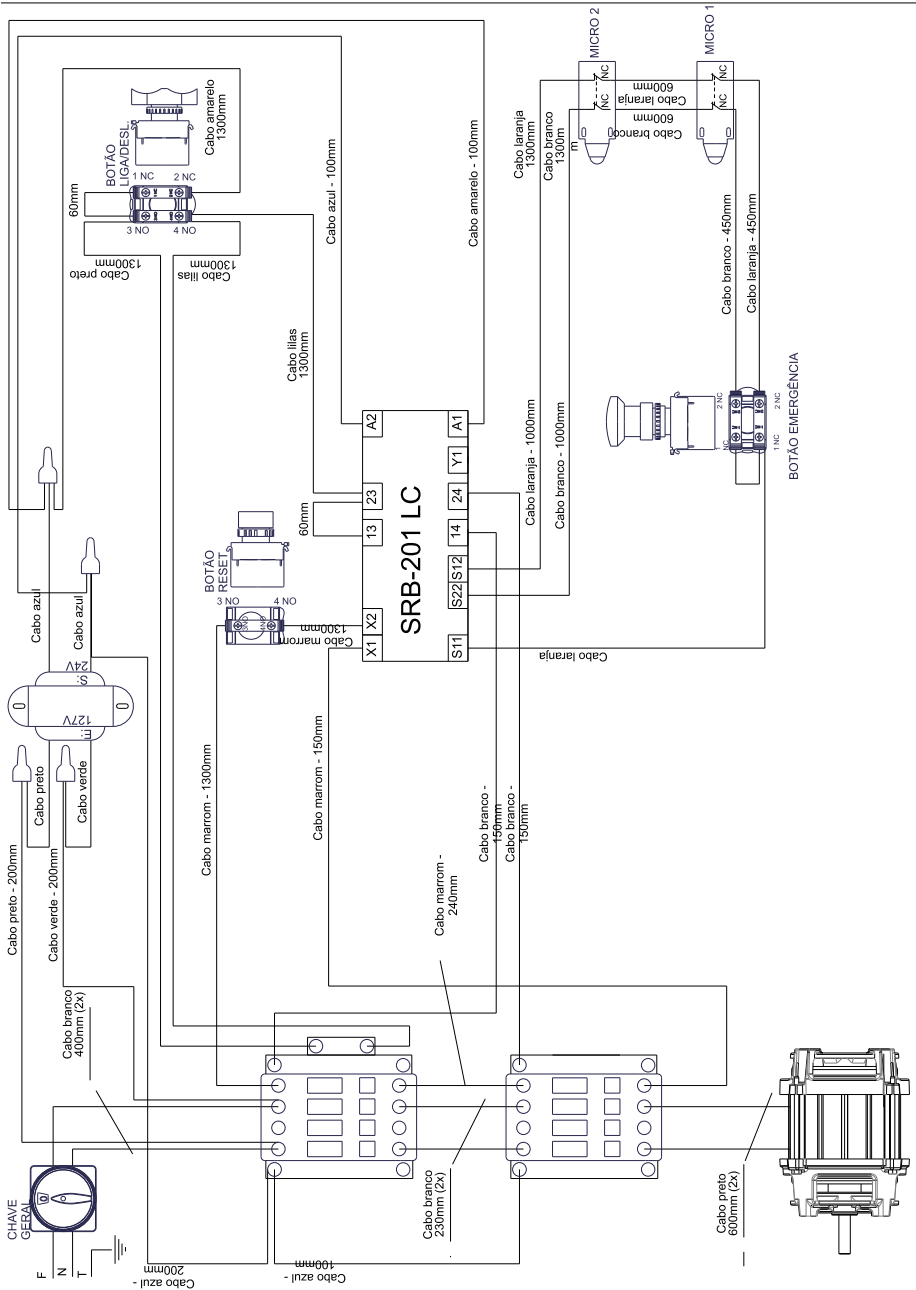

# ESQUEMA ELÉTRICO 127V/220V FP-12S DIGIMEC

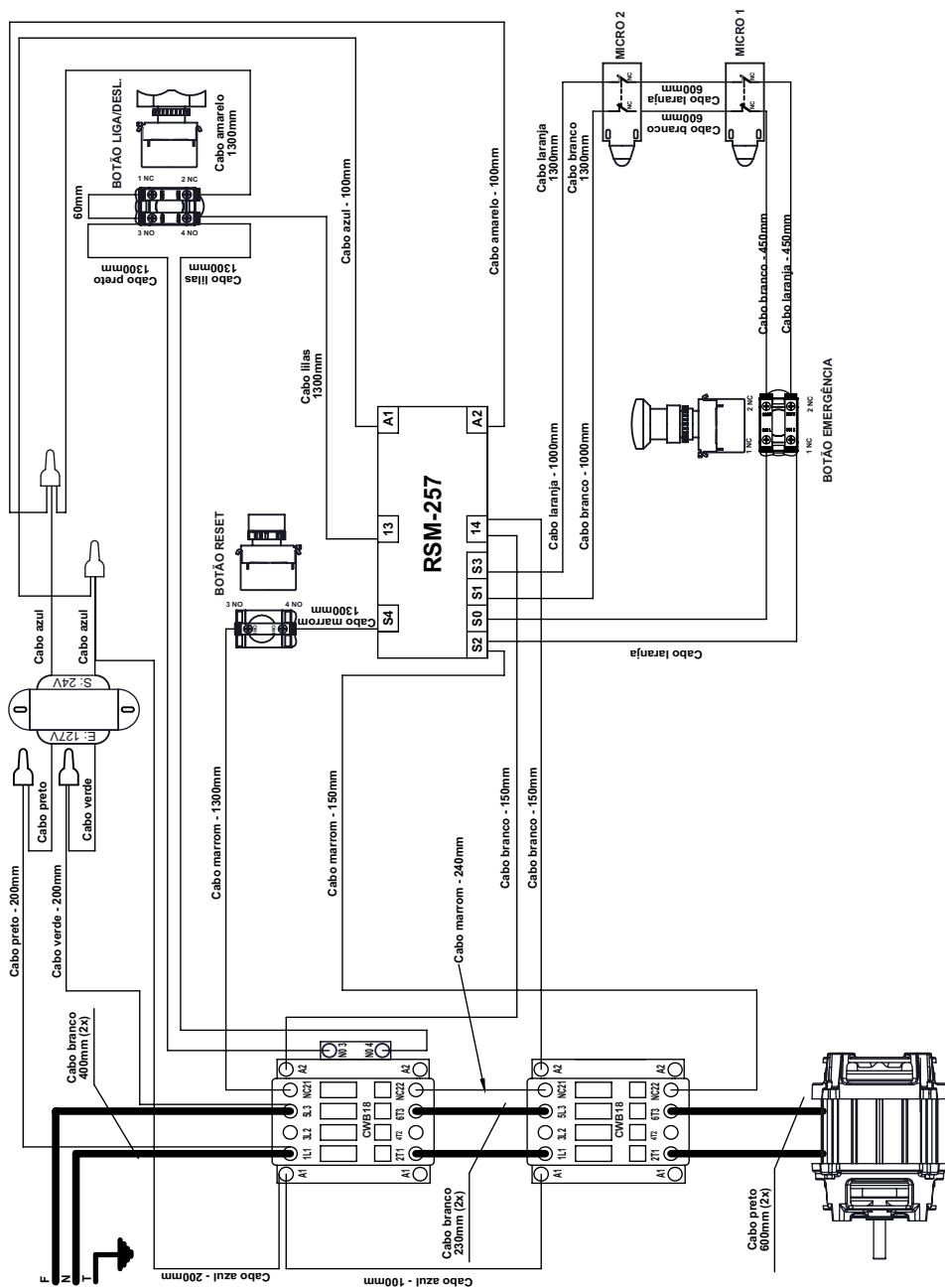

# ESQUEMA ELÉTRICO 127V / 220V FP-14S SCHMERSAL

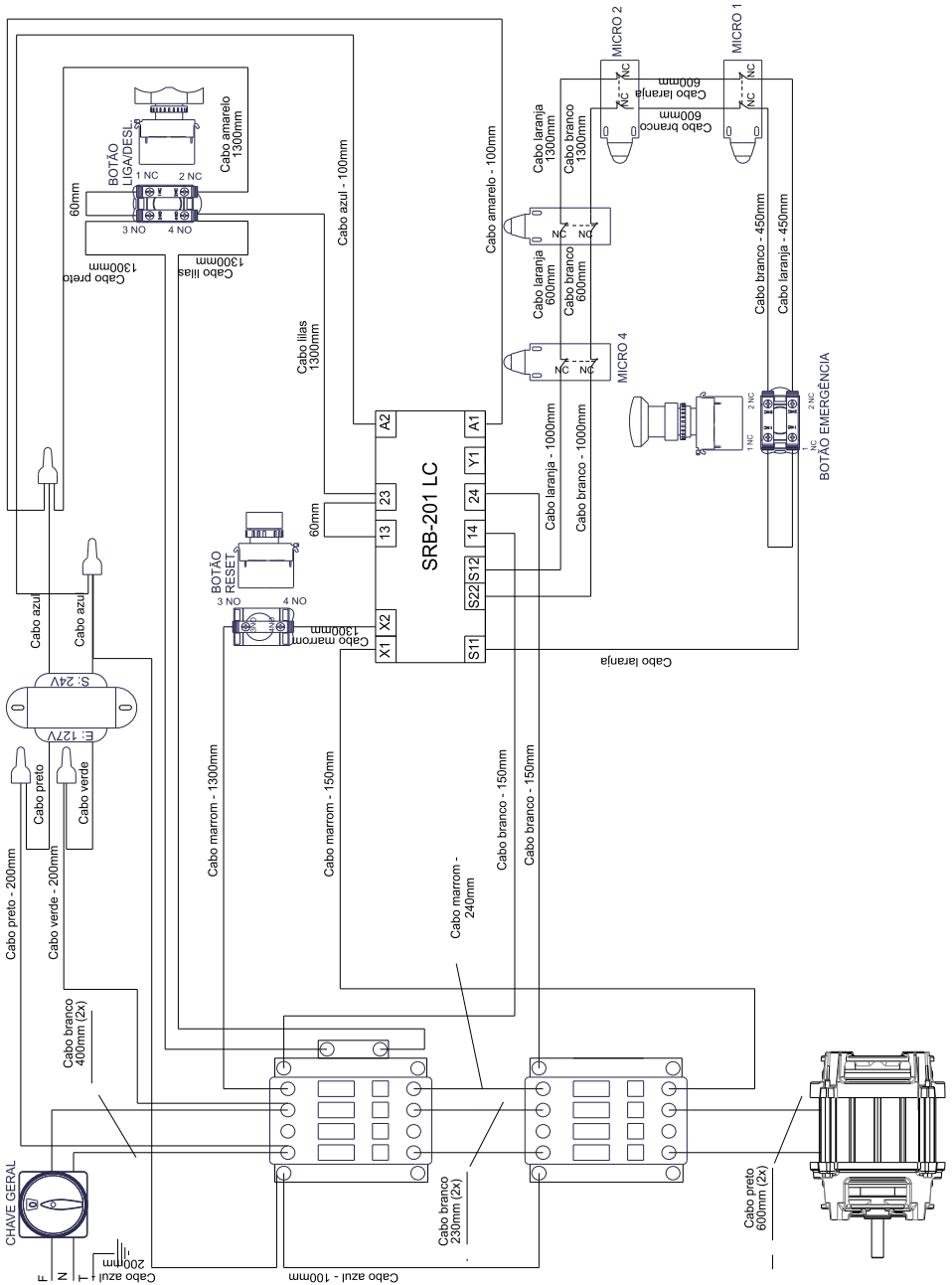

# ESQUEMA ELÉTRICO 127V / 220V FP-14S DIGIMEC

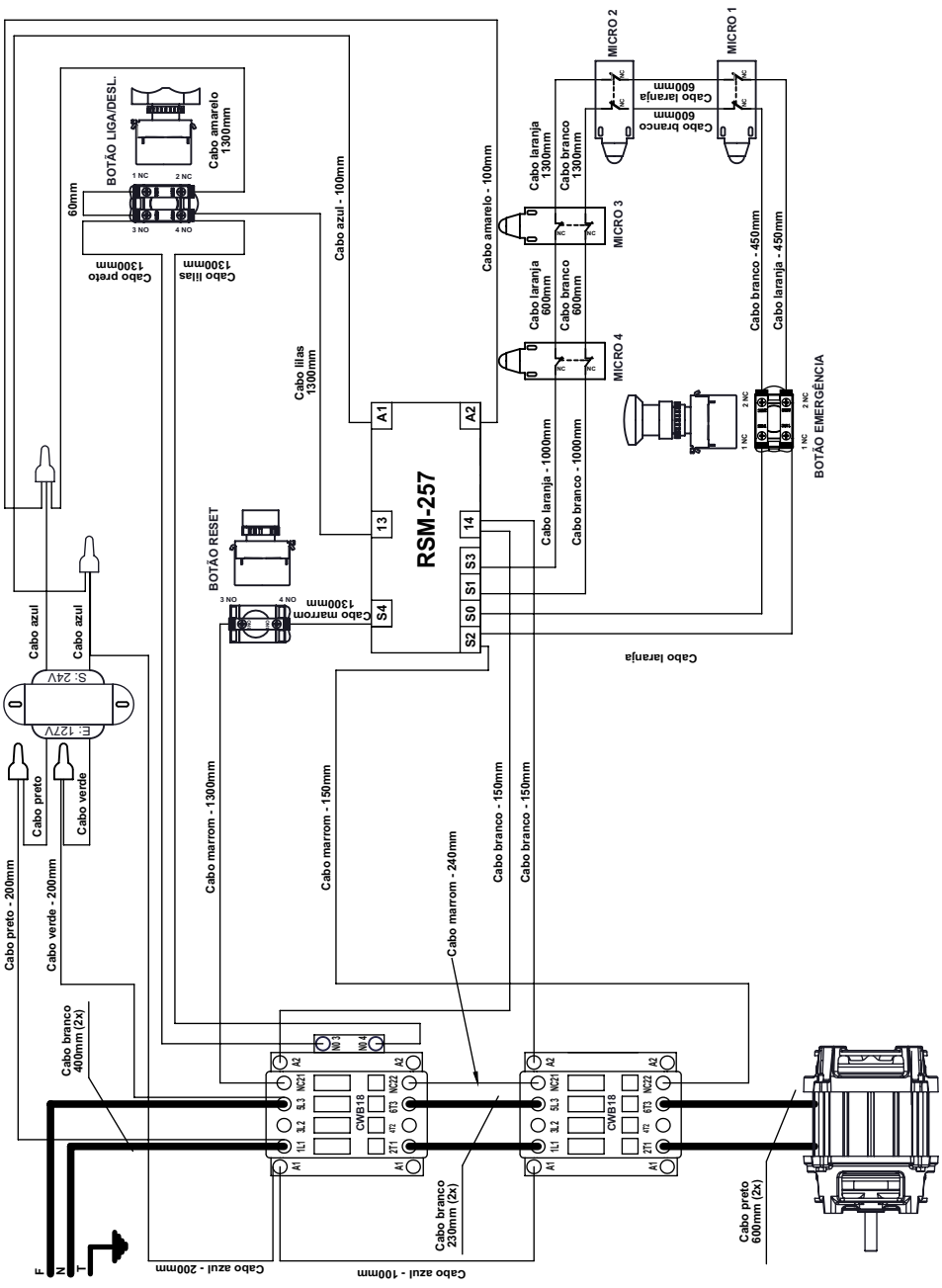

## TERMO DE GARANTIA

A empresa compromete-se com a garantia de 6 (seis) meses referente ao produto abaixo qualificado, a partir da data da revenda ao cliente final, mediante as seguintes condições e normas:

1) A empresa não cobrirá em hipótese alguma defeitos e riscos na pintura ou amassamento decorrentes de transporte, devendo estes serem exigidos da transportadora no momento da entrega, ou seja, recebimento da mercadoria. Também não terão garantia equipamentos expostos ao tempo, ou que por alguma forma após seu uso tenham ficado muito tempo sem funcionamento, pois poderá aparecer ferrugem nas partes de movimento não lubrificadas.

2) A garantia não cobrirá vidros, lâmpadas, fusíveis, chaves contactoras, resistências, termostatos, controlador de temperatura, relés, válvulas solenóides de água e válvula solenóide de gás, pois são componentes sensíveis às variações de tensão elétrica, transporte não apropriado, instalações não apropriadas e sem proteção.

3) O motor elétrico, quando danificado, deve ser encaminhado à Assistência Técnica dos respectivos fabricantes, devendo ocorrer um prévio contato com a G PANIZ .

4) O cliente terá o direito a Assistência Técnica no local de uso da máquina cuja medida da mesma seja maior que 0,360m<sup>3</sup> ou peso superior a 94Kg. Caso a máquina não se enquadre nas medidas citadas, a mesma deverá ser enviada para a Assistência Técnica Autorizada mais próxima. Caso seja constatado que houve mau uso ou instalação inadequada do equipamento, a visita, o deslocamento e os custos do conserto correrão por conta do usuário, mesmo sendo no período de garantia.

5) A garantia estabelecida pela fábrica refere-se à máquinas que em serviço e uso normal apresentarem defeitos de material ou montagem. A fábrica reserva o direito de dar pareceres e não autoriza outras pessoas a julgar defeitos apresentados durante a vigência da garantia. A garantia cobrirá custos com a mão-de-obra desde que a mesma seja executada pela Assistência Técnica Autorizada. Excluem-se da garantia defeitos ou avarias resultantes de acidentes por negligência nas operações.

6) A empresa não se responsabiliza por modificações no produto, salvo as alterações feitas pela própria fábrica.

7) Após 3 (três) meses de uso, considera-se fora de garantia todas peças ou acessórios que tenham desgaste natural ou acelerado tais como: rolamentos e retentores, discos do Moedor de Carne e do Preparador de Alimentos; globo, pá e espiral da Batedeira Planetária; feltros da Modeladora; trefilas, caracóis e alimentadores de extrusão.



8) Regulagens, lubrificações, ajustes e limpeza do equipamento, oriundos de seu uso e funcionamento, não serão cobertos pela garantia, devendo estes correr por conta do proprietário.

### **9) EXTINÇÃO DA GARANTIA:**

- ✓ A não execução dos serviços de revisão e lubrificação constantes no Manual de Instrução do equipamento;
- ✓ O emprego de peças e componentes não originais e não recomendadas pela empresa;
- ✓ Modificação do produto e conseqüente alteração das características técnicas de funcionamento, com exceção às executadas pela empresa;
- ✓ Utilização das máquinas e equipamentos para outras funções que não sejam as indicadas pelo fabricante;
- ✓ Pelo decurso do prazo de validade da garantia.

Obs: Para qualquer demanda judicial fica eleito o Foro da Comarca de Caxias do Sul (RS), com renúncia a qualquer outro, por mais privilegiado que seja ou venha a ser.

## LISTA DE REVISÕES MÁQUINA

|                                                                    |                                                                                     |                                                                                     |                                                                                     |                                                                                     |                                                                                     |                                                                                     |
|--------------------------------------------------------------------|-------------------------------------------------------------------------------------|-------------------------------------------------------------------------------------|-------------------------------------------------------------------------------------|-------------------------------------------------------------------------------------|-------------------------------------------------------------------------------------|-------------------------------------------------------------------------------------|
| Intervenções realizadas                                            |                                                                                     |                                                                                     |                                                                                     |                                                                                     |                                                                                     |                                                                                     |
| Data de Intervenções                                               |                                                                                     |                                                                                     |                                                                                     |                                                                                     |                                                                                     |                                                                                     |
| Serviço realizado                                                  |                                                                                     |                                                                                     |                                                                                     |                                                                                     |                                                                                     |                                                                                     |
| Peças reparadas ou substituídas                                    |                                                                                     |                                                                                     |                                                                                     |                                                                                     |                                                                                     |                                                                                     |
| Condições de segurança do equipamento                              |                                                                                     |                                                                                     |                                                                                     |                                                                                     |                                                                                     |                                                                                     |
| Indicações conclusivas quanto as condições de segurança da máquina | Conforme<br><input type="checkbox"/><br>Não<br>Conforme<br><input type="checkbox"/> | Conforme<br><input type="checkbox"/><br>Não<br>Conforme<br><input type="checkbox"/> | Conforme<br><input type="checkbox"/><br>Não<br>Conforme<br><input type="checkbox"/> | Conforme<br><input type="checkbox"/><br>Não<br>Conforme<br><input type="checkbox"/> | Conforme<br><input type="checkbox"/><br>Não<br>Conforme<br><input type="checkbox"/> | Conforme<br><input type="checkbox"/><br>Não<br>Conforme<br><input type="checkbox"/> |
| Responsável                                                        |                                                                                     |                                                                                     |                                                                                     |                                                                                     |                                                                                     |                                                                                     |

## CRONOGRAMA DE MANUTENÇÃO

| NÚMERO | DESCRIÇÃO                   | PERIODICIDADE |
|--------|-----------------------------|---------------|
| 01     | ESTICAR CORREIAS            | 1.800 HORAS   |
| 02     | TROCAR ROLAMENTO MANCAIS    | 15.000 HORAS  |
| 03     | TROCAR CORREIAS             | 4.000 HORAS   |
| 04     | LIMPEZA SISTEMA ELÉTRICO    | 1.800 HORAS   |
| 05     | REAPERTO SISTEMA ELÉTRICO   | 1.800 HORAS   |
| 06     | LIMPEZA EXTERNA EQUIPAMENTO | DIÁRIA        |

## LISTA DE REVISÕES MANUAL

| Revisão | Nº Série Inicial | Nº Série Final | CDA  | Descrição                                                                                                          |
|---------|------------------|----------------|------|--------------------------------------------------------------------------------------------------------------------|
| 00      | 010113XXXXXX     | 120814XXXXXX   | 548  |                                                                                                                    |
| 01      | 130814XXXXXX     | 081116XXXXXX   | 2032 | Acrescentado esquemas novos, catálogo de peças em inox, vista explodida do painel, alterado conforme modelo no V5. |
| 02      | 110716XXXXXX     | 241116XXXXXX   | 2067 | Alterado esquemas elétricos, alterado vista explodida, alterado descrição do passo a passo.                        |
| 03      | 251116XXXXXX     | 080117XXXXXX   | 2044 | Acrescentado esquemas com o relé Digimec nas páginas 17 e 19. Alterado item 71351 para 72194 na página 13.         |
| 04      | 090117XXXXXX     | 101217XXXXXX   | 2633 | Acrescentado Conjunto Balancin 01542 páginas 10 11 12.                                                             |
| 05      | 111217XXXXXX     | 280319XXXXXX   | 3402 | Alterado item 02289 e 00480 para 24155 e 00679 nas páginas 11 e 12.                                                |
| 06      | 290319XXXXXX     |                |      |                                                                                                                    |

\* Alterado conforme layout novo. Modelo SSV1.

# FP-12S

# FP-14S

*Etiqueta do produto*

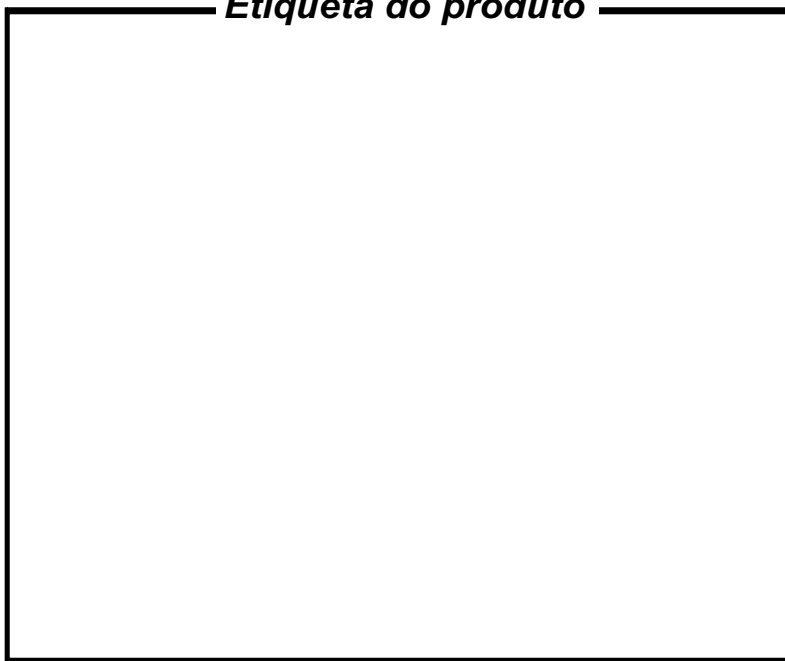

Visualize aqui os dados do seu equipamento como n° de série, modelo, frequência, tensão.

**G.PANIZ**



**ATENDIMENTO AO CONSUMIDOR**  
**(0-XX-54) 2101 3400**  
**0800-704-2366**

[www.gpaniz.com.br](http://www.gpaniz.com.br) [gpaniz@gpaniz.com.br](mailto:gpaniz@gpaniz.com.br)

*Gpaniz Indústria de Equipamentos para Alimentação Ltda.*

Adolfo Randazzo, 2010 - CEP. 95046-800 - Caxias do Sul -RS

CNPJ 90.771.833/0001-49