



















# COZERELLA

CZ - 75



*Manual de Instrução*

## ÍNDICE

 Apresentação - Finalidade - Segurança	3
 Aspectos de Segurança	4
 Recebimento do Produto - Instalação	7
 Características Técnicas	8
 Instruções de Uso	9
 Painel de Instrumentos	10
 Vista Explodida Máquina	11
 Catálogo de Peças	12
 Vista Explodida Painel	13
 Catálogo de Peças	14
 Manutenção - Limpeza	15
 Ocorrência de Defeitos	16
 Botão de Emergência	17
 Esquema Elétrico	18
 Certificado Relé instrutech	22
 Certificado Relé Schmersal	23
 Termo Garantia	24
 Lista Revisão Máquina	25

## APRESENTAÇÃO

A empresa, especializada no ramo de máquinas para alimentação, oferece uma variada linha de produtos, que atendem as necessidades do mercado. São dezenas de equipamentos projetados para facilitar o trabalho de quem atua no ramo de alimentação. Fornecemos equipamentos para restaurantes, panificadoras, açougues, pizzarias, supermercados, confeitarias e até mesmo para cozinhas residenciais e industriais.

Todos os produtos são fabricados com materiais de alta qualidade e acabamento superior, dentro das normas de segurança e higiene das leis vigentes.

A facilidade na instalação, manutenção mínima, baixo consumo e o alto rendimento produtivo, colocam os produtos G.PANIZ, à frente no mercado, com vantagens de economia, produtividade, segurança e qualidade.

Queremos cumprimentá-lo por ter escolhido um produto com qualidade a que o nome merece, **G.PANIZ**.

## FINALIDADE DO MANUAL

A finalidade deste manual é passar ao usuário informações necessárias sobre o produto que acaba de ser adquirido. Leia este manual atentamente e terá a orientação correta para que obtenha um melhor aproveitamento e durabilidade do equipamento.

## SEGURANÇA

- Este aparelho não deve ser utilizado por pessoas (inclusive crianças) com capacidade física, sensorial ou mental reduzida, falta de experiência ou conhecimento, ao menos que tenham recebido instruções quanto ao uso deste equipamento por pessoa responsável pela sua segurança.



Equipotencialidade  
IEC 60417-5021

Para identificar o terminal de interligação, que visa manter diversos aparelhos com o mesmo potencial. Não sendo, necessariamente, o Terra de uma ligação local.



Terra de Proteção  
IEC 60417-5019

Identificar qualquer terminal que é destinado para conexão com um condutor externo para proteção contra choque elétrico em caso de uma falha, ou no terminal de uma terra de proteção (Terra) eletrodo.



Tensão Perigosa  
IEC 60417-5036

Para indicar os riscos decorrentes de tensões perigosas



Superfície Quente  
IEC 60417-5041

Para indicar que o item marcado pode ser quente e não deve ser tocado sem cuidado.

- Verifique se a tensão do seu aparelho está de acordo com a etiqueta que acompanha o produto (no cordão de alimentação).
- Para evitar choques e danos ao seu produto verifique o aterramento de sua rede elétrica.
- Crianças devem ser vigiadas para assegurar que não estejam brincando com o aparelho.



## ASPECTOS DE SEGURANÇA

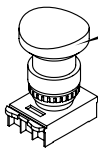

**Botão de Emergência**  
Desliga o equipamento em situações de risco.

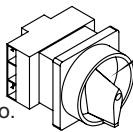

**Chave Geral**  
Corta o fornecimento de energia para o equipamento. Possui trava de segurança.

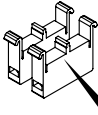

**Blocos de contato com duplo canal.**

**Transformador**  
Deixa a tensão abaixo de 25V.

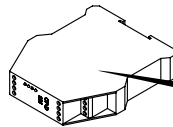
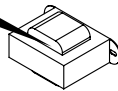

**Relé de Segurança**  
Monitora o todo o sistema de segurança.

**Controlador**  
Para proteção térmica do motor

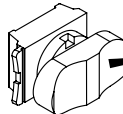

**Chave Liga Desliga**  
Desliga o equipamento em condições normais de uso.

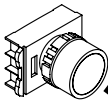

**Botão Reset**  
Reseta o equipamento sempre após uma parada.

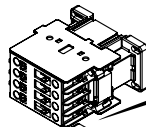

**Contactoras**  
Duas contactoras redundantes para acionamento do motor.

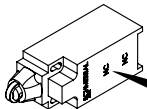

**Interruptores positivos**  
Desliga o equipamento quando a grade de proteção estiver aberta

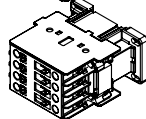

## VIDA ÚTIL DOS COMPONENTES

Contactoras	9A	18A	25A	32A
Vida Mecânica	10x10 <sup>6</sup>	10x10 <sup>6</sup>	10x10 <sup>6</sup>	10x10 <sup>6</sup> manobras
Vida Elétrica	1,8x10 <sup>6</sup>	1,2x10 <sup>6</sup>	1,3x10 <sup>6</sup>	1,2x10 <sup>6</sup> manobras

### Temporizador

Vida Mecânica 30x10<sup>6</sup> manobras

Vida Elétrica 10x10<sup>5</sup> manobras

### Botões

Vida Mecânica 3x10<sup>6</sup> operações

### Botões de emergência

Vida Mecânica 3x10<sup>5</sup> operações

## ASPECTOS DE SEGURANÇA

**Dados Específicos:** Informações específicas do aparelho, ou mesmo da empresa, como razão social, CNPJ, nº de série, podem ser encontradas na contracapa do manual.

**Normas do Projeto:** Esta máquina foi projetada observando a Norma de Segurança Nr12 e a Norma Household and similar electrical appliances - Part 2-64: Particular requirements for commercial electric kitchen machines (Segurança de aparelhos eletrodomésticos e similares - Parte 2-64: Regras particulares para Máquinas Elétricas Comerciais de Cozinha) IEC 60335-2-64.

**Cozerella :** A descrição da máquina e sua utilização prevista, podem ser visualizada a partir da pág 8.

**Esquema Elétrico:** Para a visualização da esquemática do comando elétrico, conforme a tensão, 127V Mono, 220V Mono , verificar a partir da pág 20.

**Riscos:** Este equipamento não gera qualquer risco à exposição dos usuários.

**Segurança:** Leia com atenção os itens a seguir para evitar problemas durante a instalação e o uso de seu equipamento.

Mantenha esse manual sempre próximo dos usuários nos locais de trabalho.

Nunca retirar o cabo do equipamento puxando pelo fio, sempre pegando o plugue e tirando-o da tomada.

Nunca use extensões ou adaptadores para a ligação dos equipamentos.

Não remova o pino central do plugue.

Para a segurança do operador e dos componentes elétricos, recomendamos que seja verificado se o local de instalação possui aterramento.

Conforme o Artigo 198 da CLT (Consolidação das Leis do Trabalho), é de 60kg o peso máximo que o trabalhador pode carregar sem prejudicar sua saúde.

**Limitações:** Instalar o equipamento com distância mínima de 50cm entre um equipamento e outro, para evitar superaquecimento do motor.

Instale o equipamento em local onde não haja tráfego intenso de pessoas.

## ASPECTOS DE SEGURANÇA

**Adulteração:** Seu equipamento possui tampa de proteção e componentes elétricos que impedem acesso as partes móveis. A retirada ou adulteração destes componentes de segurança podem causar riscos graves nos membros superiores do usuário do produto.

**Utilização do Aparelho:** Este equipamento foi projetado exclusivamente para a área de alimentação, a utilização para outros fins resultarão em desgaste prematuro do produto e danos no seu sistema de transmissão.

Procedimento para utilização do aparelho com segurança ver pág 9.

**Manutenção:** Procedimentos para manutenção, cabo danificado, desgaste da correia, verifique pág 17.

**Emergência:** Em caso de emergência, pressione o botão de emergência, o mesmo fará com que a máquina pare instantaneamente.

Verifique o procedimento de uso do botão de emergência, na pág 19.

**Vida Útil:** A vida útil da máquina pode variar de 3 à 5 anos, baseado na vida útil dos componentes, localizados na pág 04.

- Acesse gratuitamente nosso site [www.gpaniz.com.br](http://www.gpaniz.com.br)

## Atenção

**É PROIBIDA A RETIRADA DE QUALQUER ITEM DE SEGURANÇA DE SUA MÁQUINA SOB PENA DE PERDA DA GARANTIA E FUNCIONAMENTO DO EQUIPAMENTO.**

## RECEBIMENTO DO PRODUTO

Ao receber recomendamos cuidado e inspeção para detectar qualquer avaria proveniente do transporte, tais como:

- Amassados e riscos na pintura;
- Quebra de peças;
- Falta de peças através da violação da embalagem.

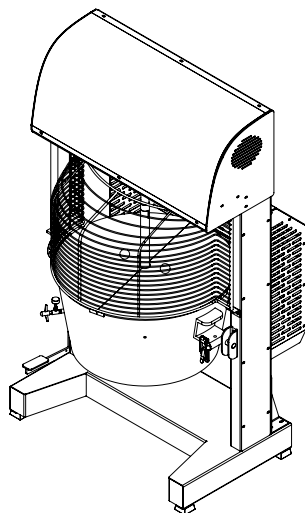
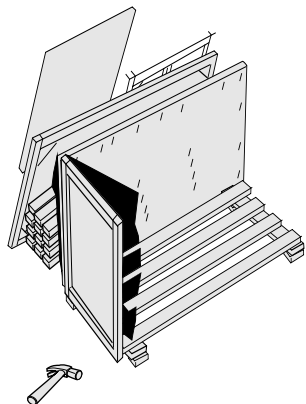

## INSTALAÇÃO

Os procedimentos a seguir devem ser executados para a melhor segurança do usuário:

- Instale seu equipamento em área bastante arejada;
- A instalação do equipamento deve ser em uma superfície plana;
- Deixar um espaço de pelo menos 15cm em torno do equipamento;
- Não faça instalação próximo a materiais combustíveis;
- Partes metálicas são condutoras de calor, portanto, antes de iniciar qualquer manutenção verifique se o equipamento está completamente resfriado;
- Verificar se a tensão da rede elétrica é a mesma do seu equipamento.
- Para a operação adequada, este aparelho deve ser instalado em local com temperatura entre 5°C a 25°C.
- Nunca use extensões ou 'T' para a ligação dos equipamentos;
- Não remova o pino terra do cabo elétrico;
- Utilize tomadas para 20A com pino 4,8mm conforme NBR 6147.
- **Este equipamento deve ter aterramento obrigatório para evitar possíveis descargas sobre pessoas ou danos no equipamento. O fabricante não se responsabiliza e não cede garantia por danos causados pela falta do aterramento.**

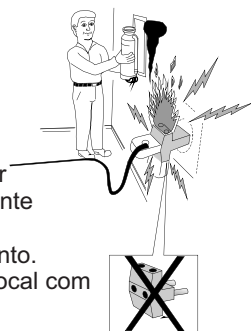

Se não for apto a estes procedimentos, contratar profissional habilitado para a realização. Ligue para 0800-704-2366 e contate a Assistência.

## CARACTERÍSTICAS TÉCNICAS

Fabricada para o ramo Gastronômico, atendem o trabalho constante em cozinhas industriais, hotéis, panificadoras, padarias e similares com muita eficiência, rapidez e qualidade.

Possuem a estrutura externa feita em aço carbono, com revestimento em pintura epóxi, panela em alumínio fundido, batedor em aço carbono revestido com cromo duro e raspadores em nylon. Transmissão por engrenagens de aço carbono e corrente ASA 35 na CZ-75. Sistema basculante da panela com trava de segurança, pedal para liberação e vários níveis de inclinação da mesma. Panela removível para facilitar a limpeza. Queimador de alta pressão em ferro fundido, registro para controle da chama e mangueira feita com material anti-chama.

Para consulta de recita, acesse o site: [www.gpaniz.com.br](http://www.gpaniz.com.br)

ESPECIFICAÇÕES TÉCNICAS						
PRODUTO	MODELO	MOTOR	CÓDIGO	POTÊNCIA ABS NOMINAL	PESO	DIMENSÕES A X B X C
COZERELLA	CZ - 75	127V Monofásico	00715	1400 W	157 kg	1100x575x610mm
		220V Monofásico	00715	1400 W		

A empresa reserva o direito de efetuar alterações nos equipamentos sem aviso prévio.

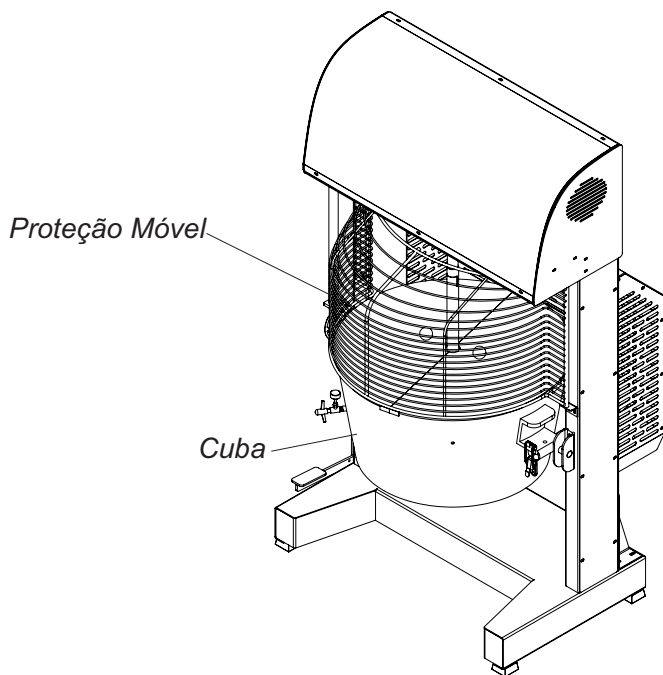



## INSTRUÇÕES DE USO

Para ligar sua máquina, siga os passos descritos abaixo:

Procedimento para acionar o misturador:

- 1º Passo: Ligar a máquina na rede elétrica;
- 2º Passo: Posicionar a Chave Geral na posição 1 (ON);
- 3º Passo: Posicionar a panela e o batedor de tal forma a ficar bem fixa no equipamento;
- 4º Passo: Acrescentar os ingredientes ;
- 5º Passo: Verificar se o botão de Emergência está na posição de trabalho (puxado totalmente para fora);
- 6º Passo: Pressionar o botão 'Reset';
- 7º Passo: Pressionar o botão Liga;
- 8º Passo: Seguindo o mesmo roteiro básico ( a partir do 3º passo), ir acrescentando aos poucos os demais ingredientes de sua receita.
- 9º Passo: Para desligar a máquina, pressione o botão Desliga.

\*Para acionar o queimador:

1º Passo: Acenda a chama com cuidado (abra o registro de tal forma que saia pouco gás).

Após a chama acesa aumente gradativamente a saída de gás para aumentar a intensidade da mesma;

2º Passo: O registro é o único controle de temperatura existente no equipamento. Por isso tome muito cuidado com o excesso de chama, pois poderá queimar o produto. Trabalhe sempre com fogo brando por segurança;

3º Passo: Após ter cozido o produto, desligue a chama, posicione um recipiente na frente do equipamento, erga a bucha de segurança do batedor para removelo, remova a trava de segurança da panela, pise no pedal e com a alavanca incline a panela para remover o produto.

Em caso de emergência, pressione o botão de Emergência da máquina, o mesmo fará com que a máquina pare instantaneamente.

## PAINEL DE INSTRUMENTOS

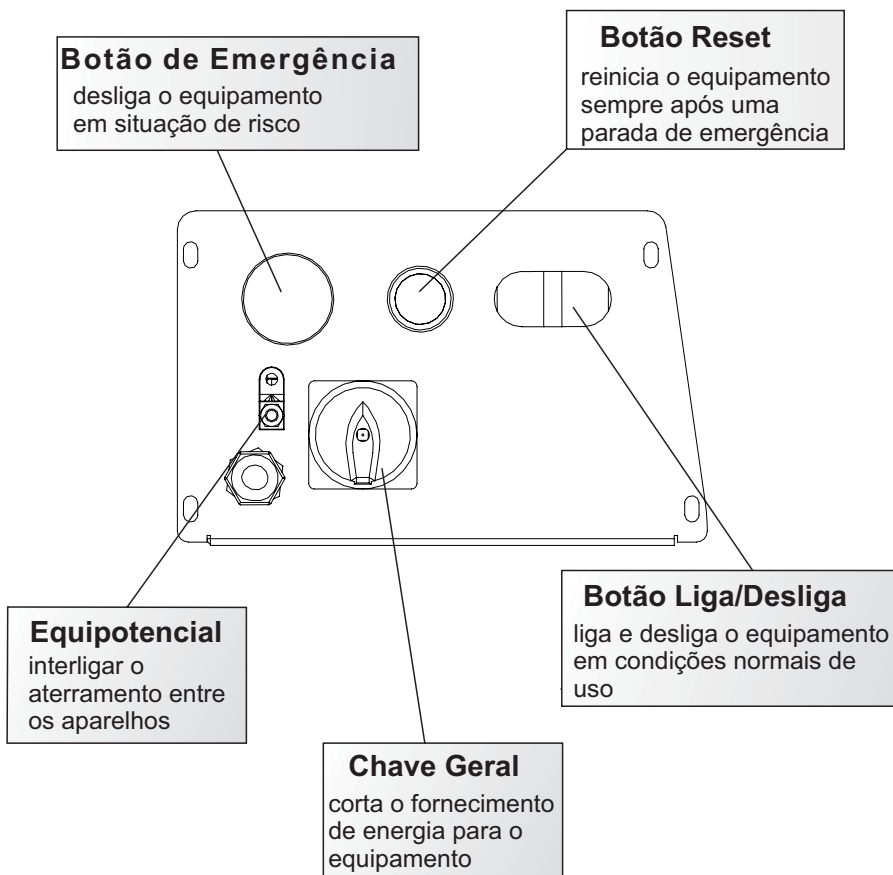

# VISTA EXPLODIDA CZ-75

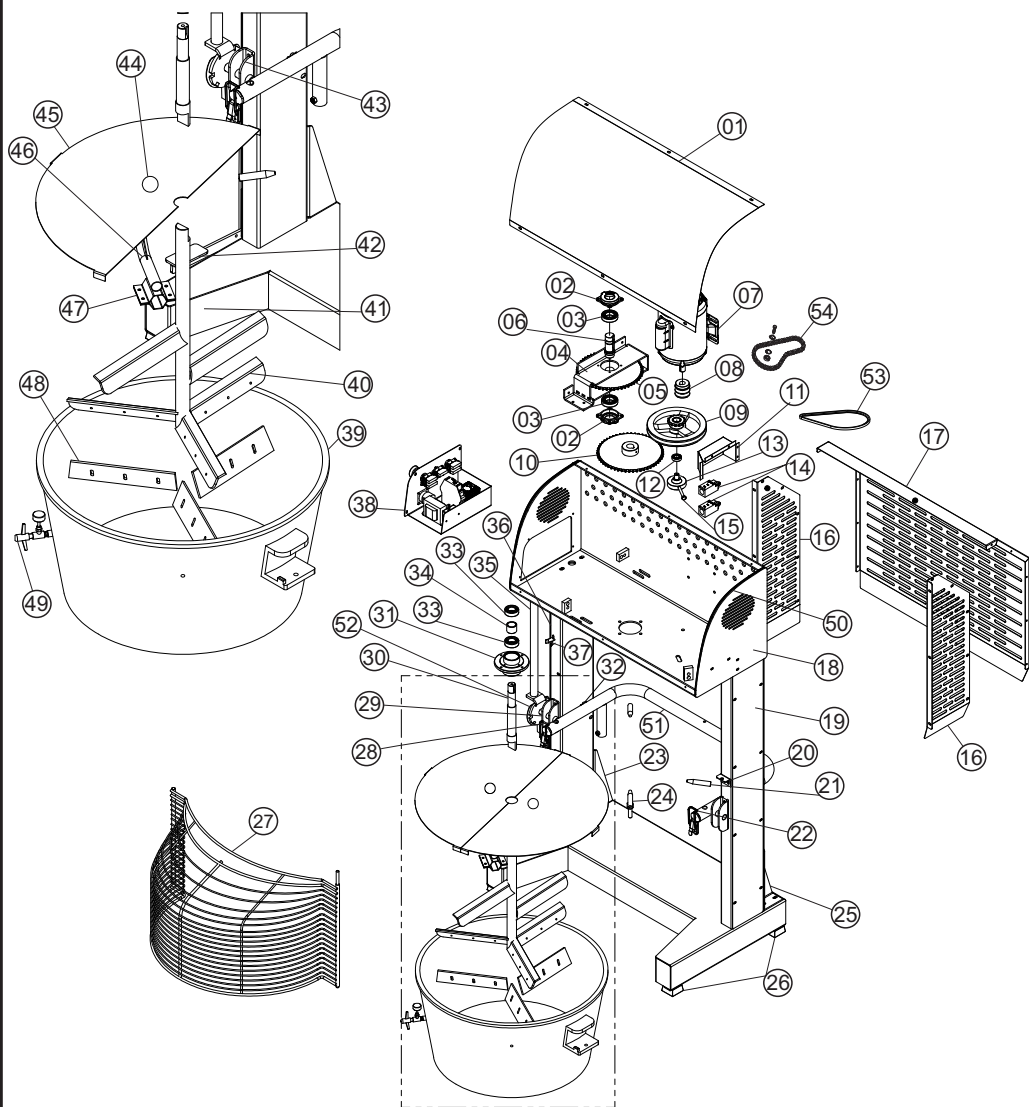

## CATÁLOGO DE PEÇAS

ITEM	DESCRIÇÃO	CZ-75 EPOXI	CZ-75 INOX
01	Fechamento Superior	10524	20733
02	Mancal	16567	11929
03	Rolamento 2RS UCR 6006	4446	4446
04	Montagem Superior Mancal	10544	21455
05	Engrenagem e Pinha Z-15/Z-54	00778	00788
06	Eixo Segunda Engrenagem	10484	21473
07	Motor ver Página 8.	-	-
08	Polia Motor ver Página 8.	-	-
09	Conjunto Polia Transmissão	10546	10546
10	Engrenagem Redutora Eixo	72013	72013
11	Porta Micro	10485	21474
12	Rolamento 6002 ZZ	00022	00022
13	Eixo Transmissão	10548	10548
14	Chave Fim de Curso Schmersal	70704	70704
15	Proteção Alavanca	10226	21421
16	Fechamento Lateral Esquerda	10536	21484
17	Fechamento Traseiro	10538	21485
18	Conjunto Corpo Superior	10541	21443
19	Conjunto Coluna Direita	10503	21458
20	Suporte Grade Proteção Segurança	10267	21488
21	Pino Misturador	10274	10274
22	Fecho Rápido	70161	70161
23	Reforço Pedestal Esquerdo	10264	21472
24	Guia Batedor	10338	10338
25	Reforço Pedestal Direito	10263	21471
26	Pé de borracha	423	423
27	Conjunto Aramado	10542	21487
28	Pino Guia Painel	10242	21423
29	Conjunto Trava	10252	21435
30	Eixo Principal	10517	21475
31	Mancal Dianteiro	00850	20669
32	Trava Basculante	10240	21422
33	Rolamento 6205 RS	00021	00021
34	Espaçador Rolamento	10215	10215
35	Conjunto Catraca	10239	21432
36	Conjunto Coluna Esquerda	10504	21460
37	Espaçador Rolamento	10215	10215
38	Conjunto Painel Elétrico 127V	12147	21468
38	Conjunto Painel Elétrico 220V	12148	21469
39	Painel	71294	71294
40	Conjunto Batedor	10514	21465
41	Conjunto Base	10530	21447
42	Conjunto Pedal	10266	21438
43	Mancal Superior Basculante	10243	21424
44	Manipulo Bola Baquelite	00533	00533
45	Tampa Painel	10531	10531
46	Haste Fixação Queimador	10528	21452
47	Abraçadeira Queimador	10539	21448
48	Raspador Inferior	10510	10510
49	Conjunto Queimador	10515	10515
50	Debrun Tipo U	00984	00948
51	Conjunto Basculante	10522	21429
52	Bucha Trava	00372	21486
53	Correia A 28	9745	9745
54	Corrente ASA 40/1	00718	00718

# VISTA EXPLODIDA PAINEL

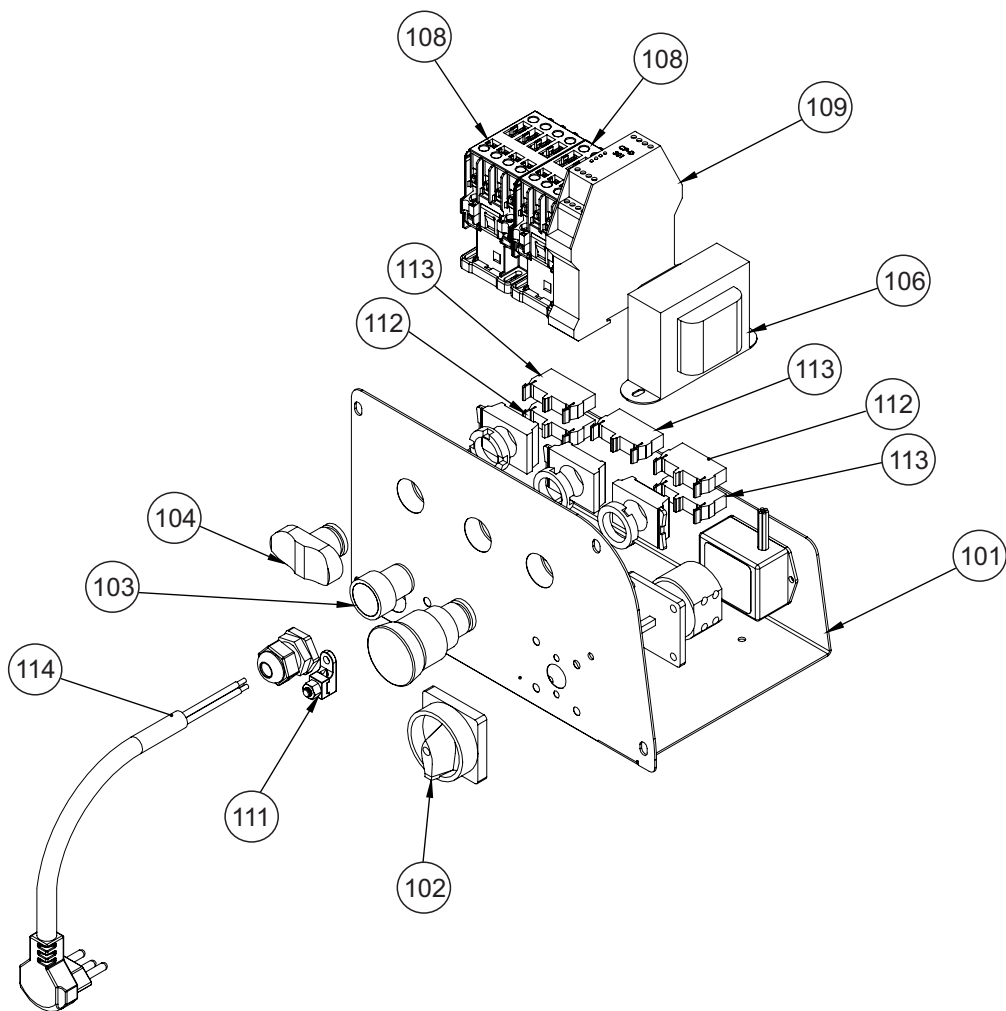

## CATÁLOGO DE PEÇAS PAINEL

ITEM	DESCRIÇÃO	CÓDIGOS
		CZ-75
101	Conjunto Gaveta	10281
102	Chave Seccionadora	71469
103	Botão Reset	71257
104	Botão Duplo	70711
105	Botão Emergência	70710
106	Transformador E 127/220V	71350
107	Prensa Cabo	71621
108	Contactora 18A	71353
109	Relé Segurança CPD	71351
110	Controlador PTC	71612
111	Terminal Sapata	71575
112	Bloco Contato Fechado	70714
113	Bloco Contato Aberto	71715
114	Cabo Elétrico	17890

## MANUTENÇÃO

- A manutenção periódica do equipamento evita o desgaste prematuro das peças que trabalham entre si, como correias. Além da manutenção, é necessário fazer algumas verificações:

- Verificar desgaste e aperto (tensão) da correia do motor a cada 100 horas.
- Lubrificar as engrenagens a cada 200 horas de uso.

Nota: Utilizar GRAXA ESPECIAL TUTELA. ASF 360DXC3276.

- Um eletricista deverá fornecer serviços elétricos conforme especificações de leis locais e nacionais.
- Caso o cordão de alimentação esteja danificado, o mesmo deverá ser substituído pelo fabricante ou serviço autorizado com um cordão de alimentação especial disponibilizado pelo fabricante ou serviço autorizado, com o objetivo de prevenir acidentes.

## LIMPEZA

- Antes de efetuar a limpeza desligue a chave geral e retire o plugue da tomada.
- Nunca utilize acessório de metal (faca, colher, etc) para não agredir as partes de aço inoxidável.
- Para a limpeza externa, aconselha-se utilizar um pano úmido com sabão neutro.
- Nunca utilize mangueira de água pois poderá provocar curto circuito e danificar os componentes elétricos como motor e itens de segurança.
- A limpeza de seu equipamento deverá ser feita sempre após a sua utilização. Não utilize produtos abrasivos, somente sabão neutro.
- Este aparelho não deve ser limpo com jato de água.
- A máquina não poderá ser submergida para limpeza

## OCORRÊNCIA DE DEFEITOS

- Em caso de não funcionamento do equipamento, antes de chamar a assistência técnica, observe se a máquina apresenta os seguintes problemas:

**1 - Se a máquina não liga:** Verifique se a tensão da máquina coincide com a do estabelecimento, verifique se o botão de emergência está totalmente puxado para fora (posição de trabalho) e verifique se a sequência de fase (somente para máquinas trifásicas) está na ordem correta.

**2 - Se a máquina estiver lenta:** Verifique a pressão das correias.

Se houver realmente a necessidade de acionar a Assistência Técnica GPaniz, caso o equipamento não esteja funcionando conforme as especificações, tenha a nota fiscal e o Manual de Instruções à mão e entre em contato com o Serviço de Atendimento Gpaniz. Este lhe prestará esclarecimento sobre pequenos problemas que eventualmente venham ocorrer em seu equipamento e lhe indicará o assistente técnico mais próximo.

Para facilitar a reposição de peças, cite sempre a referência da máquina, nesse caso CZ-75.

### Relé de Segurança Instrutech

#### Leds

Pw 

S2 

S1 

Out 

- O equipamento estará apto a funcionar quando todos os leds estiverem ligados;
- Caso o led **Pw** estiver desligado, verificar entradas de energia, como transformador e fios desconectados.
- Caso apenas o led **Pw** estiver ligado deve-se acionar o botão reset, ao acioná-lo os demais leds ligarão. Se os leds não ligarem verificar se existe algum fio desconectado ou se os botões de emergência estão armados ou se a grade de proteção está aberta.
- Quando o freio não está sendo acionado deve-se verificar se algum fio está desconectado da ponte retificadora ou dos contatos auxiliares.

### Relé de Segurança Schmersal

#### Leds

Ui 

K1 

K2 

- O equipamento estará apto a funcionar quando todos os leds estiverem ligados;
- Caso o led **Ui** estiver desligado, verificar entradas de energia, com transformador e fios desconectados.
- Caso apenas o led **Ui** estiver ligado deve-se acionar o botão reset, ao acioná-lo os demais leds ligarão. Se os leds não ligarem verificar se existe algum fio desconectado ou se os botões de emergência estão armados ou se a grade de proteção está aberta.
- Quando o freio não está sendo acionado deve-se verificar se algum fio está desconectado da ponte retificadora ou dos contatos auxiliares.



## BOTÃO DE EMERGÊNCIA

Os BOTÕES DE EMERGÊNCIA da máquina possuem a função de segurança de parar a máquina instantaneamente em caso de emergência. Portanto, os mesmos devem estar desacionados para que o aparelho possa entrar em funcionamento. A imagem a seguir ilustra o botão acionado e desacionado.

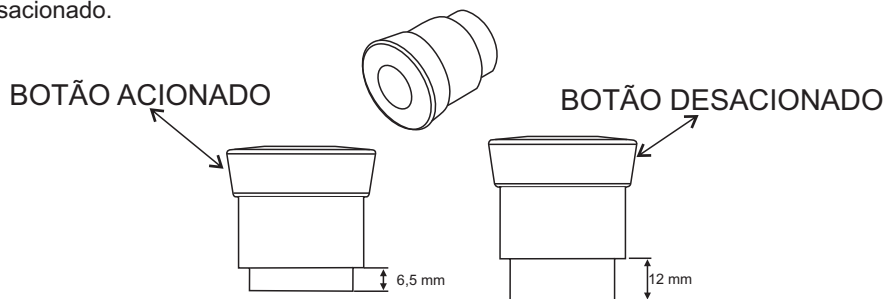

# ESQUEMA ELÉTRICO CZ-75 127V INSTRUTECH

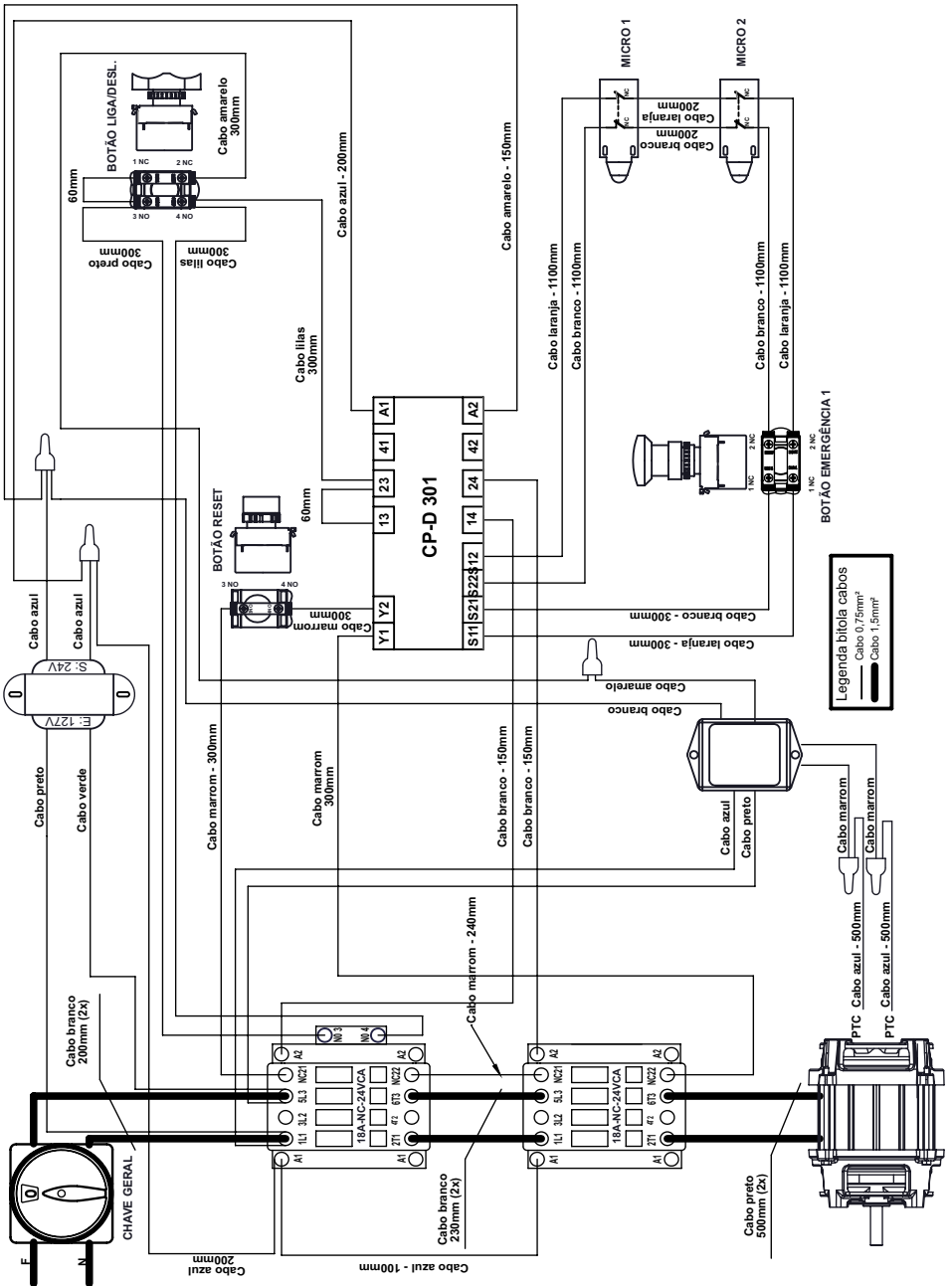

# ESQUEMA ELÉTRICO CZ-75 127V SCHMERSAL

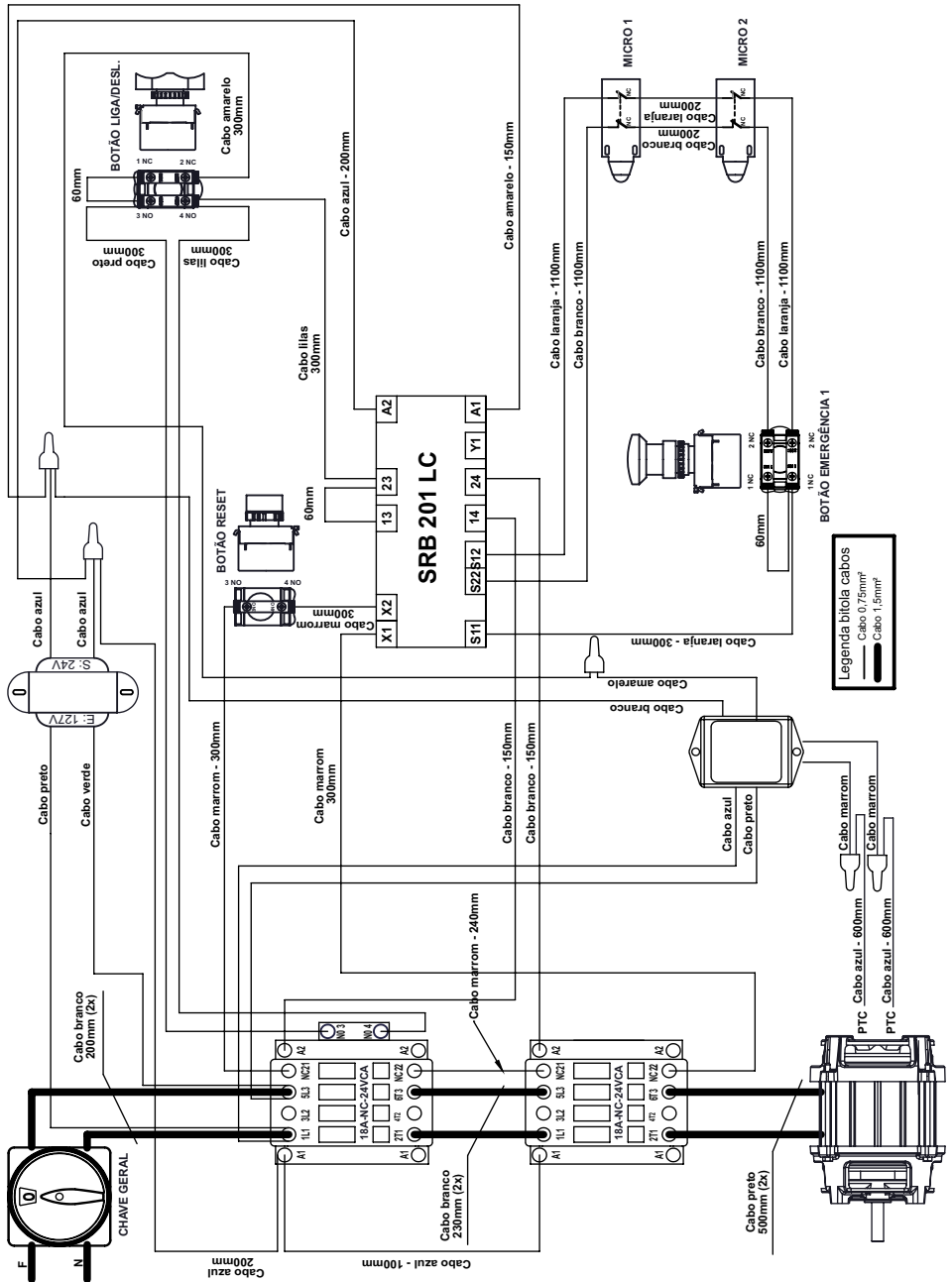



# ESQUEMA ELÉTRICO CZ-75 220V SCHMERSAL

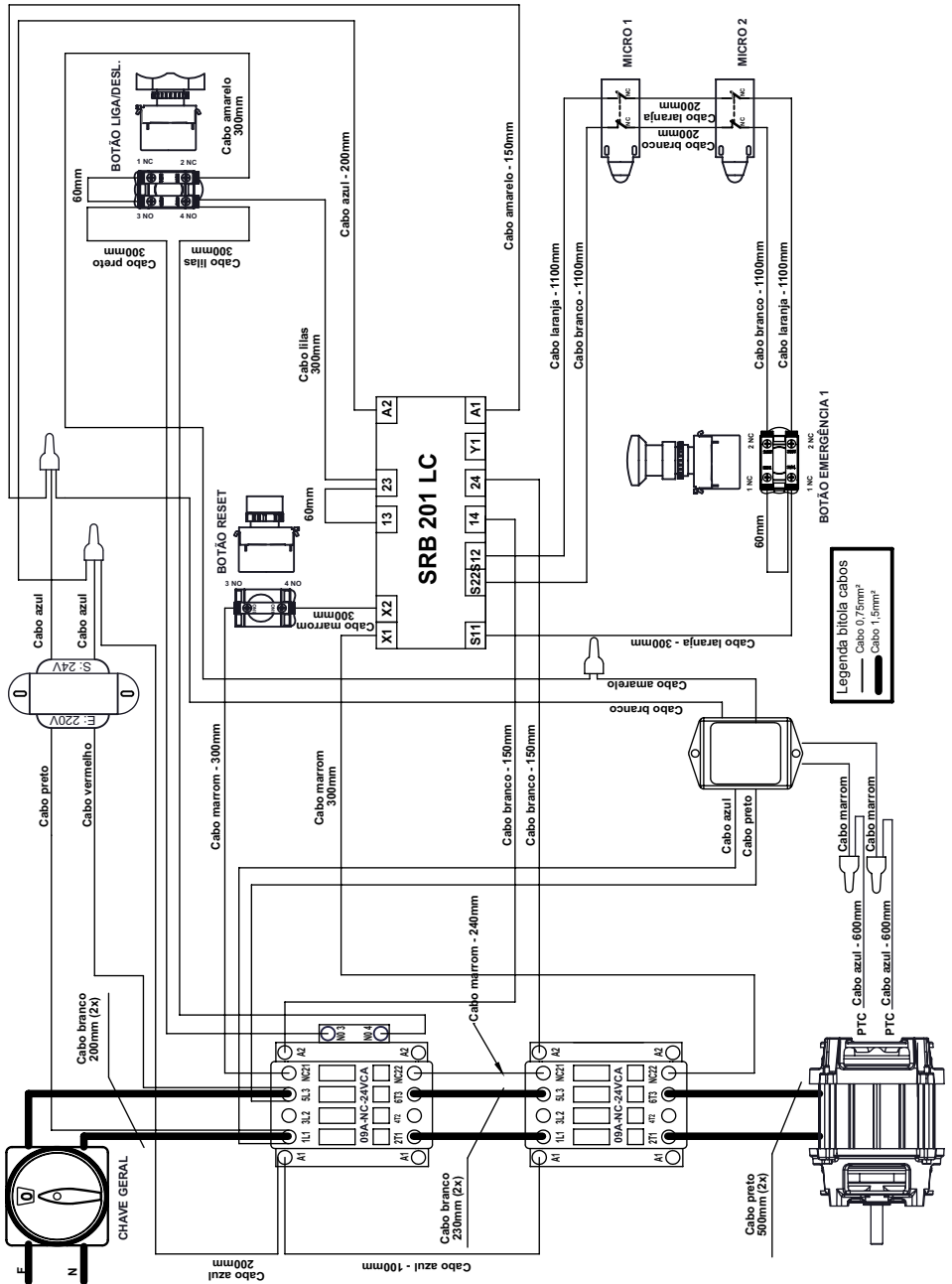

Legenda bitola cabos  
 Cabo 0,75mm<sup>2</sup>  
 Cabo 1,5mm<sup>2</sup>





TÜVRheinland®

ZERTIFIKAT  
CERTIFICATE

EC Type-Examination Certificate

Reg.-No.: 01/205/5297/13

<b>Product tested</b>	Safety relay module for emergency stop applications	<b>Certificate holder</b>	Sensores Eletrônicos Instrutech Ltda. Rua Maratona, 61 04535-040 São Paulo SP Brazil
<b>Type designation</b>	CP-D	<b>Manufacturer</b>	see certificate holder
<b>Codes and standards forming the basis of testing</b>	EN ISO 13849-1:2008 + AC:2009 IEC 62061:2012 IEC 61508 Parts 1-7:2010	IEC 60947-5-1:2003 IEC 60204-1:2009 (in extracts) IEC 60664-1:2007	
<b>Intended application</b>	Emergency stop applications, guard door monitoring (Stop Cat. 0). The safety relay module complies with the requirements of the relevant standards (Cat. 4 / PL e acc. to EN ISO 13849-1, SIL CL 3 acc. to IEC 62061 / IEC 61508) and can be used in applications up to Cat. 4 / PL e acc. to EN ISO 13849-1 and SIL 3 acc. to IEC 62061 / IEC 61508.		
<b>Specific requirements</b>	The instructions of the associated Installation and Operating Manual shall be considered.		
It is confirmed, that the product under test complies with the requirements for machines defined in Annex I of the EC Directive 2006/42/EC.			
This certificate is valid until 2018-03-21.			



Functional Safety Type Approved

www.tuv.com  
ID 069100300

The issue of this certificate is based upon an examination, whose results are documented in report-no.: 668/M 389.00/13 dated 2013-03-21.

The holder of a valid license certificate for the product tested is authorized to affix the ~~type-approval~~ mark opposite to products, which are identical with the product tested.



Belth, 2013-03-21

Certification Body for Machinery, NB 0035

Dipl.-Ing. Eberhard Frejno



ZERTIFIKAT  
CERTIFICATE

EC Type-Examination Certificate

Reg.-Nr./No.: 01/205/0739/10

<b>Prüfgegenstand</b> Product tested	Logikeinheit für Sicherheitsfunktionen, Sicherheitsrelaisbaugruppe Logic unit to ensure safety functions, Safety relay unit	<b>Zertifikats- inhaber</b> License holder	ACE Schmersal Eletroneletronica Industrial LTDA Rodovia Boituva Porto Feliz Km 12 18550-000 Boituva SP Brazil
<b>Typbezeichnung</b> Type designation	SRB 201LC	<b>Hersteller</b> Manufacturer	wie Zertifikatsinhaber see licence holder
<b>Prüfgrundlagen</b> Codes and standards forming the basis of testing	EN 60947-5-1:2004 + A1:2009 EN 62061:2005 EN ISO 13849-1:2008 EN ISO 13849-2:2008 IEC 61508 Parts 1-7:2000		EN 60204-1:2006 EN 50178:1997 IEC 61326-3-1:2008 GS-ET- 20:2009
<b>Bestimmungsgemäße Verwendung</b> Intended application	Das Gerät erfüllt die Anforderungen der Prüfgrundlagen (Kat. 4 / PL e nach EN ISO 13849-1, SIL CL 3 nach EN 62061 / IEC 61508) und kann in Anwendungen bis Kat. 4 / PL e nach EN ISO 13849-1 und SIL 3 nach EN 62061 / IEC 61508 eingesetzt werden. The product complies with the requirements of the relevant standards (Cat. 4 / PL e acc. to EN ISO 13849-1, SIL CL 3 acc. to EN 62061 / IEC 61508) and can be used in applications up to Cat. 4 / PL e acc. to EN ISO 13849-1 and SIL 3 acc. to EN 62061 / IEC 61508.		
<b>Besondere Bedingungen</b> Specific requirements	Die Hinweise in der zugehörigen Installations- und Betriebsanleitung sind zu beachten. The instructions of the associated Installation and Operating Manual shall be considered.		
Es wird bestätigt, dass das Produkt mit den Anforderungen nach Anhang I der Richtlinie 2006/42/EG über Maschinen übereinstimmt. It is confirmed, that the product tested complies with the requirements for machines defined in Annex I of the EC Directive 2006/42/EC.			
Dieses Zertifikat ist gültig bis 22.04.2015. This certificate is valid until 2015-04-22.			



Der Prüfbericht-Nr.: 968/EZ 431.00/10 vom 22.04.2010 ist Bestandteil dieses Zertifikates.

Der Inhaber eines für den Prüfgegenstand gültigen Genehmigungs-Ausweises ist berechtigt, die mit dem Prüfgegenstand übereinstimmenden Erzeugnisse mit dem abgebildeten Prüfzeichen zu versehen.

The test report-no.: 968/EZ 431.00/10 dated 2010-04-22 is an integral part of this certificate.

The holder of a valid licence certificate for the product tested is authorized to affix the test mark shown opposite to products, which are identical with the product tested.



*E. Frejno*

Berlin, 2010-04-22

Certification Body for Machinery, NB 0035

Leitung: Eberhard Frejno

## TERMO DE GARANTIA

A empresa compromete-se com a garantia de 6 (seis) meses referente ao produto abaixo qualificado, a partir da data da revenda ao cliente final, mediante as seguintes condições e normas:

1) A empresa não cobrirá em hipótese alguma defeitos e riscos na pintura ou amassamento decorrentes de transporte, devendo estes serem exigidos da transportadora no momento da entrega, ou seja, recebimento da mercadoria. Também não terão garantia equipamentos expostos ao tempo, ou que por alguma forma após seu uso tenham ficado muito tempo sem funcionamento, pois poderá aparecer ferrugem nas partes de movimento não lubrificadas.

2) A garantia não cobrirá vidros, lâmpadas, fusíveis, chaves contactoras, resistências, termostatos, controlador de temperatura, relés, válvulas solenóides de água e válvula solenóide de gás, pois são componentes sensíveis às variações de tensão elétrica, transporte não apropriado, instalações não apropriadas e sem proteção.

3) O motor elétrico, quando danificado, deve ser encaminhado à Assistência Técnica dos respectivos fabricantes, devendo ocorrer um prévio contato com a G.Paniz .

4) O cliente terá o direito a Assistência Técnica no local de uso da máquina cuja medida da mesma seja maior que 0,360m<sup>3</sup> ou peso superior a 94Kg. Caso a máquina não se enquadre nas medidas citadas, a mesma deverá ser enviada para a Assistência Técnica Autorizada mais próxima. Caso seja constatado que houve mau uso ou instalação inadequada do equipamento, a visita, o deslocamento e os custos do conserto correrão por conta do usuário, mesmo sendo no período de garantia.

5) A garantia estabelecida pela fábrica refere-se à máquinas que em serviço e uso normal apresentarem defeitos de material ou montagem. A fábrica reserva o direito de dar pareceres e não autoriza outras pessoas a julgar defeitos apresentados durante a vigência da garantia. A garantia cobrirá custos com a mão-de-obra desde que a mesma seja executada pela Assistência Técnica Autorizada. Excluem-se da garantia defeitos ou avarias resultantes de acidentes por negligência nas operações.

6) A empresa não se responsabiliza por modificações no produto, salvo as alterações feitas pela própria fábrica.

7) Após 3 (três) meses de uso, considera-se fora de garantia todas peças ou acessórios que tenham desgaste natural ou acelerado tais como: rolamentos e retentores, discos do Moedor de Carne e do Preparador de Alimentos; globo, pá e espiral da Batedeira Planetária; feltros da Modeladora; trefilas, caracóis e alimentadores de extrusão.



8) Regulagens, lubrificações, ajustes e limpeza do equipamento, oriundos de seu uso e funcionamento, não serão cobertos pela garantia, devendo estes correr por conta do proprietário.

#### **9) EXTINÇÃO DA GARANTIA:**

- ✓ A não execução dos serviços de revisão e lubrificação constantes no Manual de Instrução do equipamento;
- ✓ O emprego de peças e componentes não originais e não recomendadas pela empresa;
- ✓ Modificação do produto e conseqüente alteração das características técnicas de funcionamento, com exceção às executadas pela empresa;
- ✓ Utilização das máquinas e equipamentos para outras funções que não sejam as indicadas pelo fabricante;
- ✓ Pelo decurso do prazo de validade da garantia.

Obs: Para qualquer demanda judicial fica eleito o Foro da Comarca de Caxias do Sul (RS), com renúncia a qualquer outro, por mais privilegiado que seja ou venha a ser.





R.01

## CZ - 75

***Etiqueta do produto***  
*Etiqueta del producto*



Visualize aqui os dados do seu equipamento como n° de série, modelo, frequência, tensão.

**G.PANIZ®**



**ATENDIMENTO AO CONSUMIDOR**  
**(0-XX-54) 2101 3400**  
**0800-704-2366**

[www.gpaniz.com.br](http://www.gpaniz.com.br) [gpaniz@gpaniz.com.br](mailto:gpaniz@gpaniz.com.br)

*G.Paniz Indústria de Equipamentos para Alimentação Ltda.*

Adolfo Randazzo, 2010 - CEP. 95046-800 - Caxias do Sul -RS

CNPJ 90.771.833/0001-49