















BATEDEIRA PLANETÁRIA COMPACTA

BP-18C SS

G.PANIZ

Manual de Instrução

ÍNDICE

 Apresentação - Finalidade - Segurança	3
 Aspectos de Segurança	4
 Recebimento do Produto - Instalação	7
 Característica Técnica	8
 Painel de Instrumentos	10
 Instruções de Uso	11
 Vista Explodida BP-18C Inversor	11
 Catálogo Peças BP-18C Inversor	12
 Vista Explodida BP-18C Mecânica	13
 Catálogo Peças BP-18C Mecânica	14
 Vista Explodida (Painel)	15
 Manutenção - Limpeza - Botão de Emergência	16
 Ocorrência de Defeitos	17
 Esquema Elétrico	18
 Certificados	33

APRESENTAÇÃO

A empresa, especializada no ramo de máquinas para alimentação, oferece uma variada linha de produtos, que atendem as necessidades do mercado. São dezenas de equipamentos projetados para facilitar o trabalho de quem atua no ramo de alimentação. Fornecemos equipamentos para restaurantes, panificadoras, açougues, pizzarias, supermercados, confeitarias e até mesmo para cozinhas residenciais e industriais.

Todos os produtos são fabricados com materiais de alta qualidade e acabamento superior, dentro das normas de segurança e higiene das leis vigentes.

A facilidade na instalação, manutenção mínima, baixo consumo e o alto rendimento produtivo, colocam os produtos GPANIZ, à frente no mercado, com vantagens de economia, produtividade, segurança e qualidade.

Queremos cumprimentá-lo por ter escolhido um produto com qualidade a que o nome merece, **GPANIZ**.

FINALIDADE DO MANUAL

A finalidade deste manual é passar ao usuário informações necessárias sobre o produto que acaba de ser adquirido. Leia este manual atentamente e terá a orientação correta para que obtenha um melhor aproveitamento e durabilidade do equipamento.

SEGURANÇA

• Este aparelho não deve ser utilizado por pessoas (inclusive crianças) com capacidade física, sensorial ou mental reduzida, falta de experiência ou conhecimento, ao menos que tenham recebido instruções quanto ao uso deste equipamento por pessoa responsável pela sua segurança.



Equipotencialidade
IEC 60417-5021

Para identificar o terminal de interligação, que visa manter diversos aparelhos com o mesmo potencial. Não sendo, necessariamente, o Terra de uma ligação local.



Tensão Perigosa
IEC 60417-5036

Para indicar os riscos decorrentes de tensões perigosas



Terra de Proteção
IEC 60417-5019

Identificar qualquer terminal que é destinado para conexão com um condutor externo para proteção contra choque elétrico em caso de uma falha, ou no terminal de uma terra de proteção (Terra) eletrodo.

- Verifique se a tensão do seu aparelho está de acordo com a etiqueta que acompanha o produto (no cordão de alimentação).
- Para evitar choques e danos ao seu produto verifique o aterramento de sua rede elétrica.
- Crianças devem ser vigiadas para assegurar que não estejam brincando com o aparelho.



ASPECTOS DE SEGURANÇA

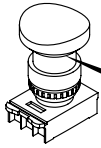

Botão de Emergência
Desliga o equipamento em situações de risco.

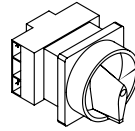

Chave Geral
Corta o fornecimento de energia para o equipamento. Possui trava de segurança.

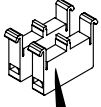

Blocos de contato com duplo canal.

Transformador
Deixa a tensão abaixo de 25V.

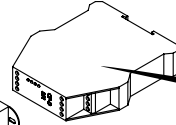
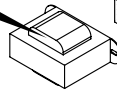

Relé de Segurança
Monitora o todo o sistema de segurança.

Controlador
Para proteção térmica do motor

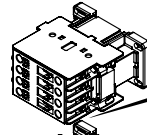

Contactoras
Duas contactoras redundantes para acionamento do motor.

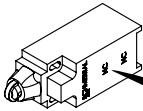
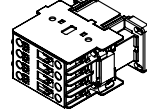

Interruptores positivos
Desliga o equipamento quando a grade de proteção estiver aberta



Chave Liga/Reset/Desliga
Liga/Desliga o equipamento em condições normais de uso/ Reseta o equipamento sempre após uma parada

VIDA ÚTIL DOS COMPONENTES

Contactoras	9A	18A	25A	32A
Vida Mecânica	10x10 ⁶	10x10 ⁶	10x10 ⁶	10x10 ⁶ manobras
Vida Elétrica	1,8x10 ⁶	1,2x10 ⁶	1,3x10 ⁶	1,2x10 ⁶ manobras

Temporizador

Vida Mecânica	30x10 ⁶ manobras
Vida Elétrica	10x10 ⁵ manobras

Botões

Vida Mecânica	3x10 ⁶ operações
---------------	-----------------------------

Botões de emergência

Vida Mecânica	3x10 ⁵ operações
---------------	-----------------------------

ASPECTOS DE SEGURANÇA

Dados Específicos: Informações específicas do aparelho, ou mesmo da empresa, como razão social, CNPJ, nº de série, podem ser encontradas na contracapa do manual.

Normas do Projeto: Esta máquina foi projetada observando a Norma de Segurança Nr12 e a Norma Household and similar electrical appliances - Part 2-64: Particular requirements for commercial electric kitchen machines (Segurança de aparelhos eletrodomésticos e similares - Parte 2-64: Regras particulares para Máquinas Elétricas Comerciais de Cozinha) IEC 60335-2-64.

Batedeira Planetária Compacta : A descrição da máquina e sua utilização prevista, podem ser visualizadas na pág 8.

Esquema Elétrico: Para a visualização da esquemática do comando elétrico, conforme a tensão 127V Mono , 220V Mono, 220V Trif, 220V Mono C/Inversor, 380V Trif, verificar a partir da pág 18.

Riscos: Este equipamento não gera qualquer risco à exposição dos usuários.

Segurança: Leia com atenção os itens a seguir para evitar problemas durante a instalação e o uso de seu equipamento.

Mantenha esse manual sempre próximo dos usuários nos locais de trabalho.

Nunca retirar o cabo do equipamento puxando pelo fio, sempre pegando o plugue e tirando-o da tomada.

Nunca use extensões ou adaptadores para a ligação dos equipamentos.

Não remova o pino central do plugue.

Para a segurança do operador e dos componentes elétricos, recomendamos que seja verificado se o local de instalação possui aterramento.

Conforme o Artigo 198 da CLT (Consolidação das Leis do Trabalho), é de 60kg o peso máximo que o trabalhador pode carregar sem prejudicar sua saúde.

Limitações: Instalar o equipamento com distância mínima de 50cm entre um equipamento e outro, para evitar superaquecimento do motor.

Instale o equipamento em local onde não haja tráfego intenso de pessoas.

ASPECTOS DE SEGURANÇA

Adulteração: Seu equipamento possui tampa de proteção e componentes elétricos que impedem acesso as partes móveis. A retirada ou adulteração destes componentes de segurança podem causar riscos graves nos membros superiores do usuário do produto.

Utilização do Aparelho: Este equipamento foi projetado exclusivamente para a área de alimentação, a utilização para outros fins resultarão em desgaste prematuro do produto e danos no seu sistema de transmissão.

Procedimento para utilização do aparelho com segurança ver pág 10.

Manutenção: Procedimentos para manutenção, cabo danificado, desgaste da correia, verifique pág 16.

Emergência: Em caso de emergência, pressione o botão de emergência, o mesmo fará com que a máquina pare instantaneamente.

Verifique o procedimento de uso do botão de emergência, na pág 18.

Vida Útil: A vida útil da máquina pode variar de 3 à 5 anos, baseado na vida útil dos componentes, localizados na pág 04.

- Acesse gratuitamente nosso site www.gpaniz.com.br

Atenção

É PROIBIDA A RETIRADA DE QUALQUER ITEM DE SEGURANÇA DE SUA MÁQUINA SOB PENA DE PERDA DA GARANTIA E FUNCIONAMENTO DO EQUIPAMENTO.

RECEBIMENTO DO PRODUTO

Ao receber recomendamos cuidado e inspeção para detectar qualquer avaria proveniente do transporte, tais como:

- Amassados e riscos na pintura;
- Quebra de peças;
- Falta de peças através da votação da embalagem.

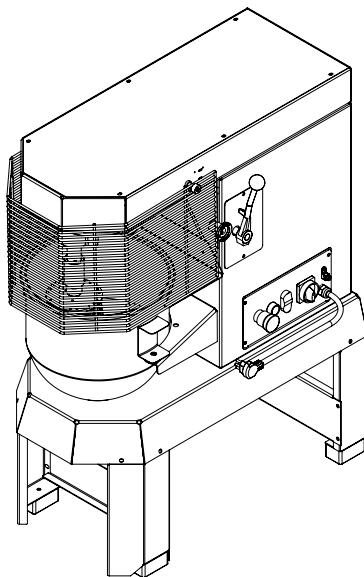
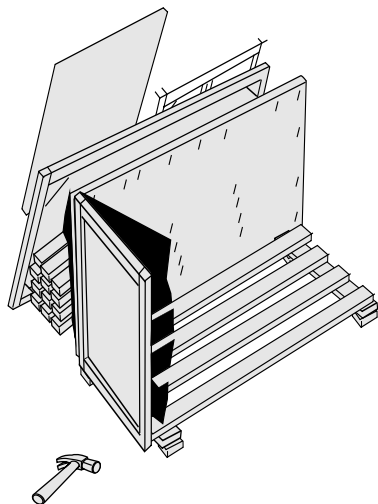

INSTALAÇÃO

- Instale seu equipamento em área bastante arejada, de modo a eliminar gases provenientes de combustão;
- A instalação do equipamento deve ser em uma superfície plana;
- Deixar um espaço de pelo menos 50 cm em torno do equipamento;
- Não faça instalação próximo a materiais combustíveis; não use e nem guarde produtos inflamáveis próximo ao equipamento;
- Partes metálicas são condutoras de calor, portanto, antes de iniciar qualquer manutenção verifique se o equipamento está completamente resfriado;
- Verificar se a tensão da rede elétrica é a mesma do seu equipamento.
- Para a operação adequada, este aparelho deve ser instalado em local com temperatura entre 5°C a 25°C.
- Nunca use extensões ou 'T' para a ligação dos equipamentos;
- Não remova o pino terra do cabo elétrico;
- Utilize tomadas para 20A com pino 4,8mm conforme NBR 6147.

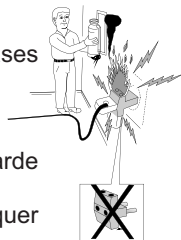

CARACTERÍSTICAS TÉCNICAS

Projetada com Batedeira de massas leves e médias, como massas de panquecas, claras em neve, cremes, funciona com até 18L. Atende o trabalho constante em cozinhas industriais, panificadoras, padarias e similares com muita eficiência, rapidez e qualidade.

A Batedeira Planetária BP-18C é fabricada em aço SAE 1020 com acabamento em pintura epóxi, cuba em aço inoxidável e batedores (globo, raquete e espiral) em ferro fundido. Possui 6 velocidades diferentes a mecânica e 4 velocidades diferentes com inversor, porém com velocidades inicial e final iguais, possibilitando ao usuário um melhor rendimento de seu funcionamento.

ESPECIFICAÇÕES TÉCNICAS				
PRODUTO	MODELO	PESO	CAPACIDADE DE PRODUÇÃO	DIMENSÕES (AxLxC)
BATEDEIRA PLANETÁRIA COMPACTA	BP-18C	103 kg	18 L (produto pronto)	1110X500X900mm

Máquina	DESCRIÇÃO	Código
BP-18C	Polia 1A-055 F 5/8	02289
BP-18C	Polia 1A-065 F 5/8	03307
BP-18C	Polia Eixo Intermediário Inferior	01071
BP-18C	Polia Eixo Intermediário Superior	01070
BP-18C	Polia Motor Variadora Superior	01072
BP-18C	Polia Motor Variadora Inferior	01073

Máquina	DESCRIÇÃO	Código
BP-18C	Motor Monofásico 1CV 127/220V 4P 60Hz	00715
BP-18C	Motor Monofásico 1CV 220V 4P 50Hz	01119
BP-18C	Motor Trifásico 1CV 220/380V 4P 50Hz	03303
BP-18C	Motor Trifásico 1CV 220/380V 4P 60Hz C/PTC	71642

A empresa reserva-se o direito de efetuar alterações nos equipamentos sem aviso prévio

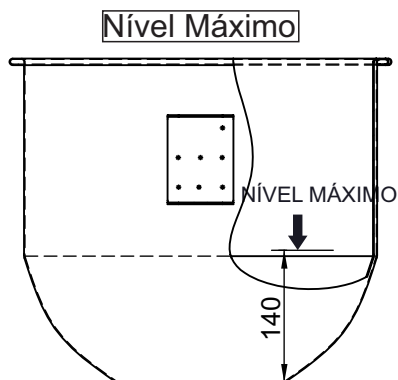

ACESSÓRIOS

Globo: Acessório indicado para realizar batidos leves, como por exemplo: bolos, merengues e cremes. Para realizar as misturas, utilize a velocidade '1' e para dar o ponto final, utilize a velocidade '4' (velocidade '3' para Inversor).

Importante: As velocidades '5' e '6' devem ser utilizadas para glacês, batidos leves e preparos especiais.

Raquete: Acessório indicado para realizar misturas de massas médias, como por exemplo: biscoitos e pré-misturas. Para realizar as misturas utilize a velocidade '1' passando para a '2' e finalize com a velocidade '3' (velocidade '2' para Inversor) para dar o ponto final.

Gancho: Acessório indicado para realizar homogeneização de massas mais consistentes. Este acessório deve ser utilizado com velocidades baixas 1 e 2. Para realizar as misturas, utilize a velocidade '1' e para dar o ponto final utilize a velocidade '4' (velocidade '3' para Inversor).

PAINEL DE INSTRUMENTOS

Botão de Emergência

desliga o equipamento em situação de risco

Botão liga/reset/desliga

liga e desliga o equipamento em condições normais de uso e o reset reinicia o equipamento após uma parada de emergência.

Equipotencial

interligar o aterramento entre os aparelhos

Chave Geral

corta o fornecimento de energia para o equipamento

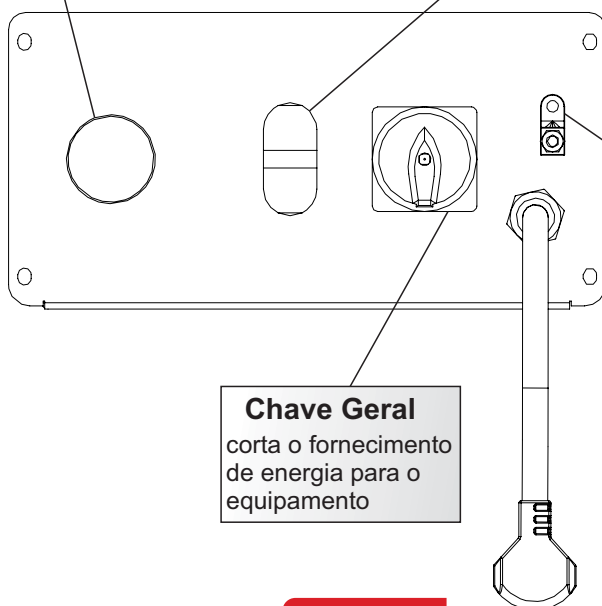

INSTRUÇÕES DE USO

Para ligar sua máquina BP-18 C, siga os passos descritos abaixo:

- 1º Passo: Ligar a máquina na rede elétrica;
 - 2º Passo: Posicionar a 'Chave Geral' na posição ON;
 - 3º Passo: Levantar o 'Aramado' e acrescentar primeiramente os ingredientes mais leves na bacia, como os farináceos;
 - 4º Passo: Abaixar totalmente o 'Aramado';
 - 5º Passo: Verificar se o 'Botão de Emergência' está na posição de trabalho (puxado totalmente para fora);
 - 6º Passo: Pressionar o botão 'Reset';
 - 7º Passo: Pressionar o botão 'Liga';
 - 8º Passo: Selecionar a velocidade desejada na 'Alavanca troca de velocidades' para Mecânica, ou painel 'Controle de Velocidade' para Inversor (somente com a máquina já em funcionamento);
 - 9º Passo: Seguindo o mesmo roteiro básico (a partir do 3º passo), ir acrescentando aos poucos os demais ingredientes de sua receita, alterando a velocidade relativamente (trocar a velocidade sempre com a máquina ligada);
- Caso seja levantada a grade, a máquina irá se desligar automaticamente, como sistema de segurança. Para ligar a máquina novamente, repetir os passos 4 à 7.

Para desligar a máquina, pressione o botão 'Desliga'.

NOTA: O batedor deve girar obrigatoriamente no sentido horário e o planetário no sentido anti-horário.

Em caso de emergência, pressione o botão de Emergência da máquina, o mesmo fará com que a máquina pare instantaneamente.

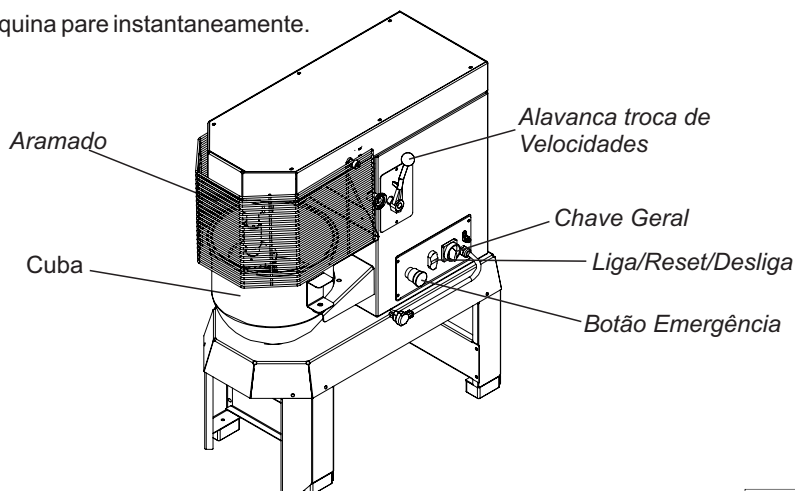

VISTA EXPLODIDA BP-18C C/INVERSOR

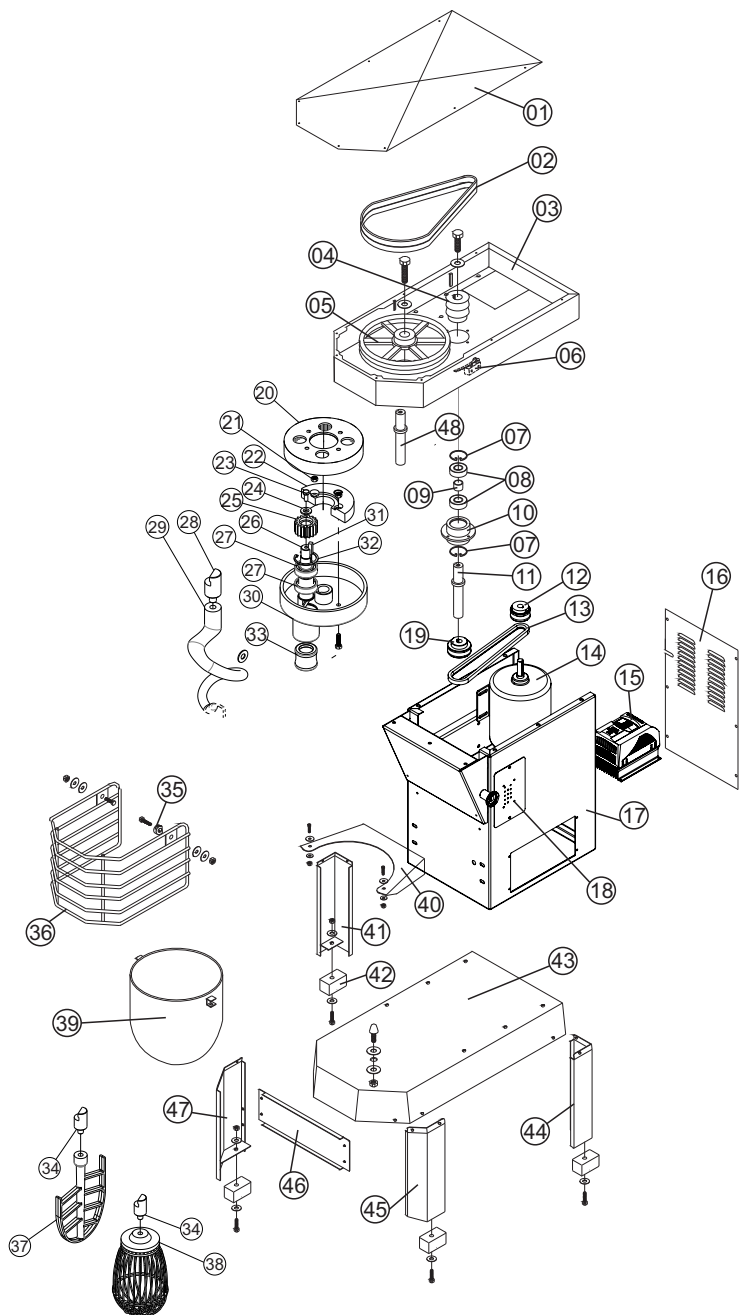

CATÁLOGO DE PEÇAS BP-18C C/INVERSOR

ITEM	DESCRIÇÃO	BP-18 C
1	Tampa Superior	01628
2	Correia A-44	00809
3	Conjunto Superior	05627
4	Polia Motor	01855
5	Polia 2A-305	00880
6	Chave Fim de Curso	70704
7	Anel Elástico I 52	00972
8	Rolamento 6205 2RS	00021
9	Espaçador Rolamento 30mm	01038
10	Mancal Intermediário	00502
11	Eixo Intermediário	05655
12	Polia 1A-065 F5/8	03307
13	Correia 13A	01361
14	Tabela Motor pág. 8	-
15	Inversor CFW 107,3A	70431
16	Tampa Motor	05606
17	Conjunto Gabinete	05654
18	Placa Controle Multi Speed	71495
19	Polia 1A-055 F5/8	02289
20	Engrenagem Planetária	7588
21	Porca Sextavada M8 ZB	00761
22	Contra Peso	7575
23	Parafuso Sextavado M8 x 20	00295
24	Arruela Eixo Arrastador	05683
25	Engrenagem Menor	7579
26	Eixo Maior Pa	7581
27	Rolamento 6205 2RS	00021
28	Eixo Fixação Pá	20679
29	Batedor Espiral	72192
30	Volante Planetário	7573
31	Chaveta 6x6x20	00999
32	Anel Elástico I 52	00972
33	Bucha Trava	7542
34	Eixo Fixação Pá	20679
35	Acionador Micro Interno	04363
36	Proteção Aramado	05680
37	Batedor Raquete	72193
38	Conjunto Batedor Globo	19900
39	Conjunto Panela	03942
40	Suporte Fixador Cuba	05604
41	Coluna Pedestal Tras. Esquerda	05620
42	Pé Borracha 50x80	00376
43	Conjunto Base	05623
44	Coluna Pedestal Tras. Direita	05611
45	Coluna Pedestal Diant. Direita	05610
46	Travessa Pedestal	05608
47	Coluna Pedestal Diant. Esquerda	05609
48	Eixo Variador Velocidade BP-18C	21716

VISTA EXPLODIDA BP-18C MECÂNICA

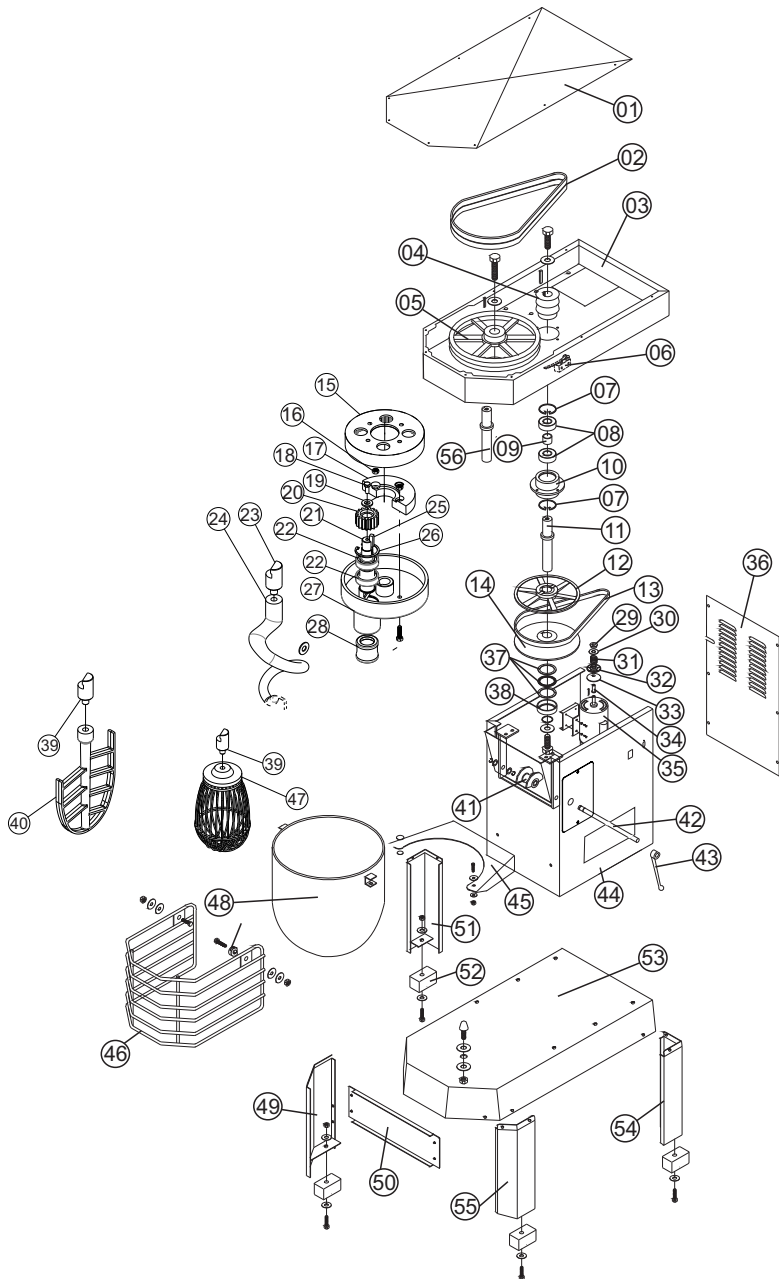

CATÁLOGO DE PEÇAS BP-18C MECÂNICA

ITEM	DESCRIÇÃO	BP-18 C
1	Tampa Superior	01628
2	Correia A-44	00617
3	Conjunto Superior	05627
4	Polia Motor	01855
5	Polia 2A-305	00880
6	Chave Fim de Curso	70704
7	Anel Elástico I 52	00972
8	Rolamento 6205 2RS	00021
9	Espaçador Rolamento 30mm	01038
10	Mancal Intermediário	00502
11	Eixo Polia Intermediária	01839
12	Polia Eixo Intermediário	01070
13	Correia 930x24x9 Dim. 354	00810
14	Polia Eixo Intermediário Inferior	01071
15	Engrenagem Planetária	7588
16	Porca Sextavada M8 ZB	00761
17	Contra Peso	7575
18	Parafuso Sextavado M8 x 20	00295
19	Arruela Eixo Arrastador	05683
20	Engrenagem Menor	7579
21	Eixo Maior Pa	7581
22	Rolamento 6205 2RS	00021
23	Eixo Fixação Pá	20679
24	Batedor Espiral	72192
25	Chaveta 6x6x20	00999
26	Anel Elástico I 52	00972
27	Volante Planetário	7573
28	Bucha Trava	7542
29	Encosto Mola Polia 19mm	05646
30	Disco Menor Encosto Mola	05647
31	Mola Polia Motor	01223
32	Polia Motor Variad. Vel. Sup.	01072
33	Polia Motor Variad. Vel. Inf.	01073
34	Luva Polia 77mm	01050
35	Tabela Motor pág. 8	-
36	Tampa Motor	05606
37	Rolamento Encosto 51107	00847
38	Bucha Rolamento Encosto	01845
39	Eixo Fixação Pá	20679
40	Batedor Raquete	72193
41	Conjunto Variador Velocidade	21733
42	Eixo Fixa Câmbio 320mm	01853
43	Alavanca Abertura	00204
44	Conjunto Gabinete	05654
45	Suporte Fixador Cuba	05604
46	Proteção Aramado	05680
47	Conjunto Batedor Globo	19900
48	Conjunto Painel	03942
49	Coluna Pedestal Diant. Esquerda	05609
50	Travessa Pedestal	05608
51	Coluna Pedestal Tras. Esquerda	05620
52	Pé Borracha 50x80	00376
53	Conjunto Base	05623
54	Coluna Pedestal Tras. Direita	05611
55	Coluna Pedestal Diant. Direita	05610
56	Eixo Variador Velocidade BP-18C	21716

VISTA EXPLODIDA PAINEL

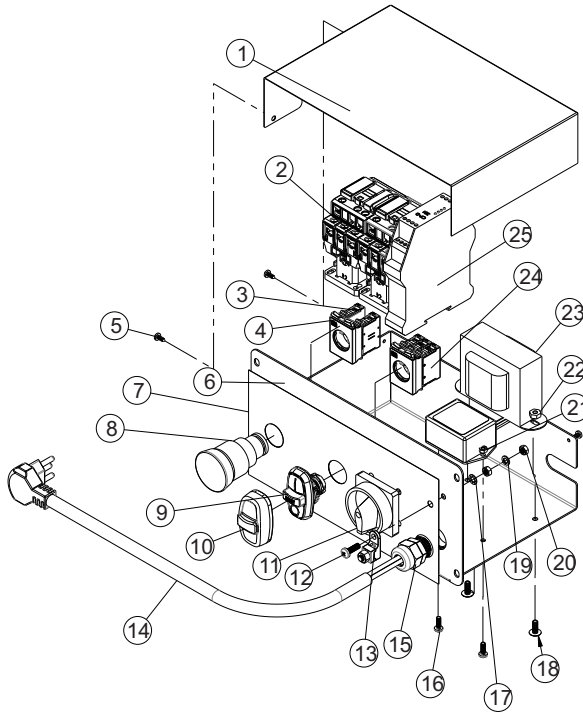

ITEM	DESCRIÇÃO	CÓDIGOS				
		127V Mono	220V Mono	220V Trif	220V C/Inv.	380V Trif.
01	Tampa Painel V1	12169	12169	12169	12169	12169
02	Contactora CWB-18	71956	71956	71956	71956	71956
03	Bloco Contato NF	72242	72242	72242	72242	72242
04	Flange Botão	72363	72363	72363	72363	72363
05	Parafuso Cabeça Pan.	00287	00287	00287	00287	00287
06	Conjunto Painel BP	12168	12168	12168	12168	12168
07	Etiqueta Painel V1	71756	71756	71756	71756	71756
08	Botão Emergência	70710	70710	70710	70710	70710
09	Botão Liga/Reset/Desliga	72241	72241	72241	72241	72241
10	Capa de Silicone	72244	72244	72244	72244	72244
11	Chave Seccionadora 20A	71469	71469	71469	71469	71469
12	Parafuso Cabeça Painel	71673	71673	71673	71673	71673
13	Terminal Aperto TA-6	71575	71575	71575	71575	71575
14	Cabo Elétrico	71600	71600	17819	71601	17693
15	Prensa Cabo	71621	71621	71670	71621	71670
16	Parafuso M4x12 ZB	13229	13229	13229	13229	13229
17	Arruela Dentada M5	71585	71585	71585	71585	71585
18	Parafuso C/Len	70029	70029	70029	70029	70029
19	Arruela Pressão M5	14495	14495	14495	14495	14495
20	Porca Sextavada M5	03276	03276	03276	03276	03276
21	Porca M4	00760	00760	00760	00760	00760
22	Porca Sextavada 3/16"	70033	70033	70033	70033	70033
23	Transformador	71350	71350	71350	71350	71350
24	Bloco contato NA	72243	72243	72243	72243	72243
25	Relé de Segurança	72194	72194	72194	72194	72194

MANUTENÇÃO

A manutenção periódica do equipamento evita o desgaste prematuro das peças que trabalham entre si, como correias. Além da manutenção, é necessário fazer algumas verificações:

- Verificar desgaste e aperto (tensão) da correia do motor a cada 100 horas.
- Lubrificar as engrenagens a cada 200 horas de uso.

Nota: Utilizar **GRAXA ESPECIAL TUTELA. ASF 360DXC3276.**

- Um electricista deverá fornecer serviços elétricos conforme especificações de leis locais e nacionais.
- Se o cordão de alimentação está danificado, ele deve ser substituído pelo fabricante ou agente autorizado ou pessoa qualificada, a fim de evitar riscos.

LIMPEZA

- Antes de efetuar a limpeza desligue a chave geral e retire o plug da tomada.
- Nunca utilize acessório de metal (faca, colher, etc) para não agredir as partes de aço inoxidável.
- Nunca utilize água em abundância para limpar a cuba pois a umidade poderá danificar os rolamentos.
- Para a limpeza externa, aconselha-se utilizar um pano úmido com sabão neutro. Nunca utilize mangueira de água pois poderá provocar curto circuito e danificar os componentes elétricos como motor e itens de segurança.
- A limpeza de seu equipamento deverá ser feita sempre após a sua utilização. Não utilize produtos abrasivos, somente sabão neutro.
- Este aparelho não deve ser limpo com jato de água.
- A máquina não poderá ser submergida para limpeza.

BOTÃO DE EMERGÊNCIA

Os BOTÕES DE EMERGÊNCIA da máquina possuem a função de segurança de parar a máquina instantaneamente em caso de emergência. Portanto, os mesmos devem estar desacionados para que o aparelho possa entrar em funcionamento. A imagem a seguir ilustra o botão acionado e desacionado.

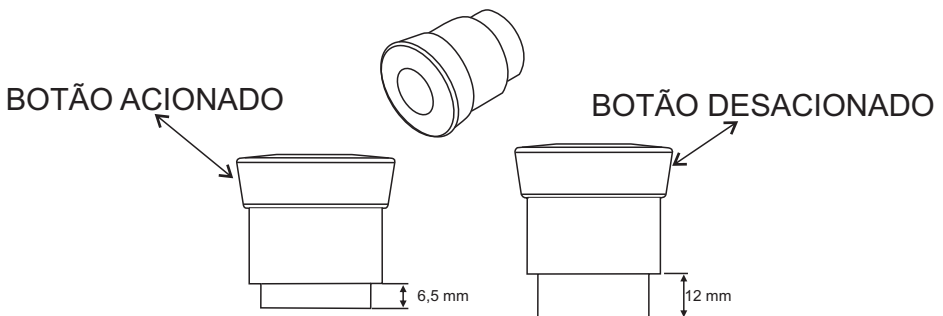

OCORRÊNCIA DE DEFEITOS

- Em caso de não funcionamento do equipamento, antes de chamar a assistência técnica, observe se a máquina apresenta os seguintes problemas:

1 - Se a máquina não liga: Verifique se a tensão da máquina coincide com a do estabelecimento, verifique se o botão de emergência está totalmente puxado para fora (posição de trabalho) e verifique se a sequência de fase (somente para máquinas trifásicas) está na ordem correta.

2 - Se a máquina estiver lenta: Verifique a pressão das correias.

Se houver realmente a necessidade de acionar a Assistência Técnica G.Paniz, caso o equipamento não esteja funcionando conforme as especificações, tenha a nota fiscal e o Manual de Instruções à mão e entre em contato com o Serviço de Atendimento G.Paniz. Este lhe prestará esclarecimento sobre pequenos problemas que eventualmente venham ocorrer em seu equipamento e lhe indicará o assistente técnico mais próximo.

Para facilitar a reposição de peças, cite sempre a referência da máquina, nesse caso BP-18C.

Relé de Segurança Instrutech

Leds

Pw 

S2 

S1 

Out 

- O equipamento estará apto a funcionar quando todos os leds estiverem ligados;
- Caso o led **Pw** estiver desligado, verificar entradas de energia, como transformador e fios desconectados.
- Caso apenas o led **Pw** estiver ligado deve-se acionar o botão reset, ao acioná-lo os demais leds ligarão. Se os leds não ligarem verificar se existe algum fio desconectado ou se os botões de emergência estão armados ou se a grade de proteção está aberta.
- Quando o freio não está sendo acionado deve-se verificar se algum fio está desconectado da ponte retificadora ou dos contatos auxiliares.

Relé de Segurança Schmersal

Leds

Ui 

K1 

K2 

- O equipamento estará apto a funcionar quando todos os leds estiverem ligados;
- Caso o led **Ui** estiver desligado, verificar entradas de energia, com transformador e fios desconectados.
- Caso apenas o led **Ui** estiver ligado deve-se acionar o botão reset, ao acioná-lo os demais leds ligarão. Se os leds não ligarem verificar se existe algum fio desconectado ou se os botões de emergência estão armados ou se a grade de proteção está aberta.
- Quando o freio não está sendo acionado deve-se verificar se algum fio está desconectado da ponte retificadora ou dos contatos auxiliares.

ESQUEMAS ELÉTRICOS BP-18C 127V MONO INSTRUTECH

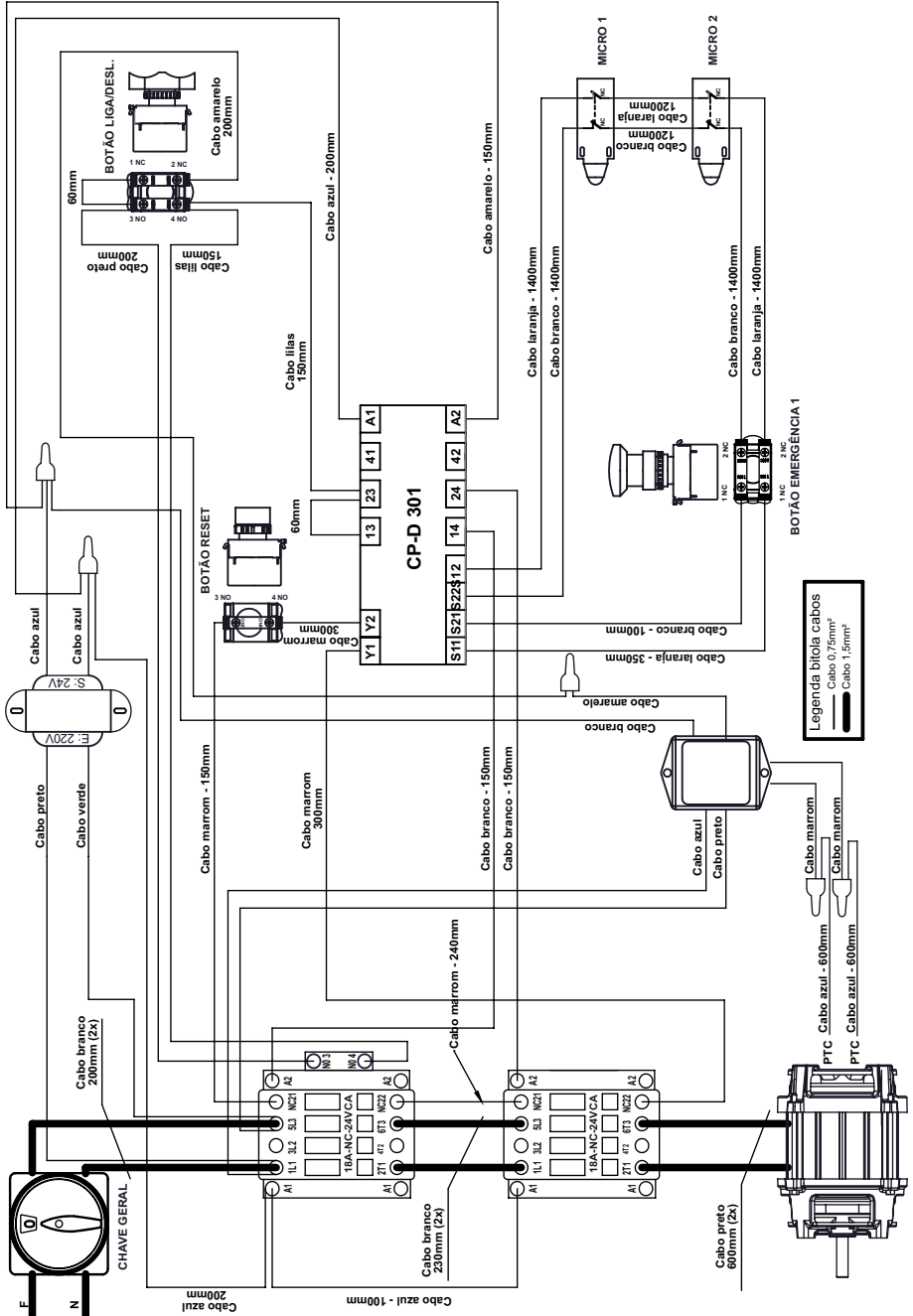

ESQUEMAS ELÉTRICOS BP-18C 127V MONO SCHMERSAL

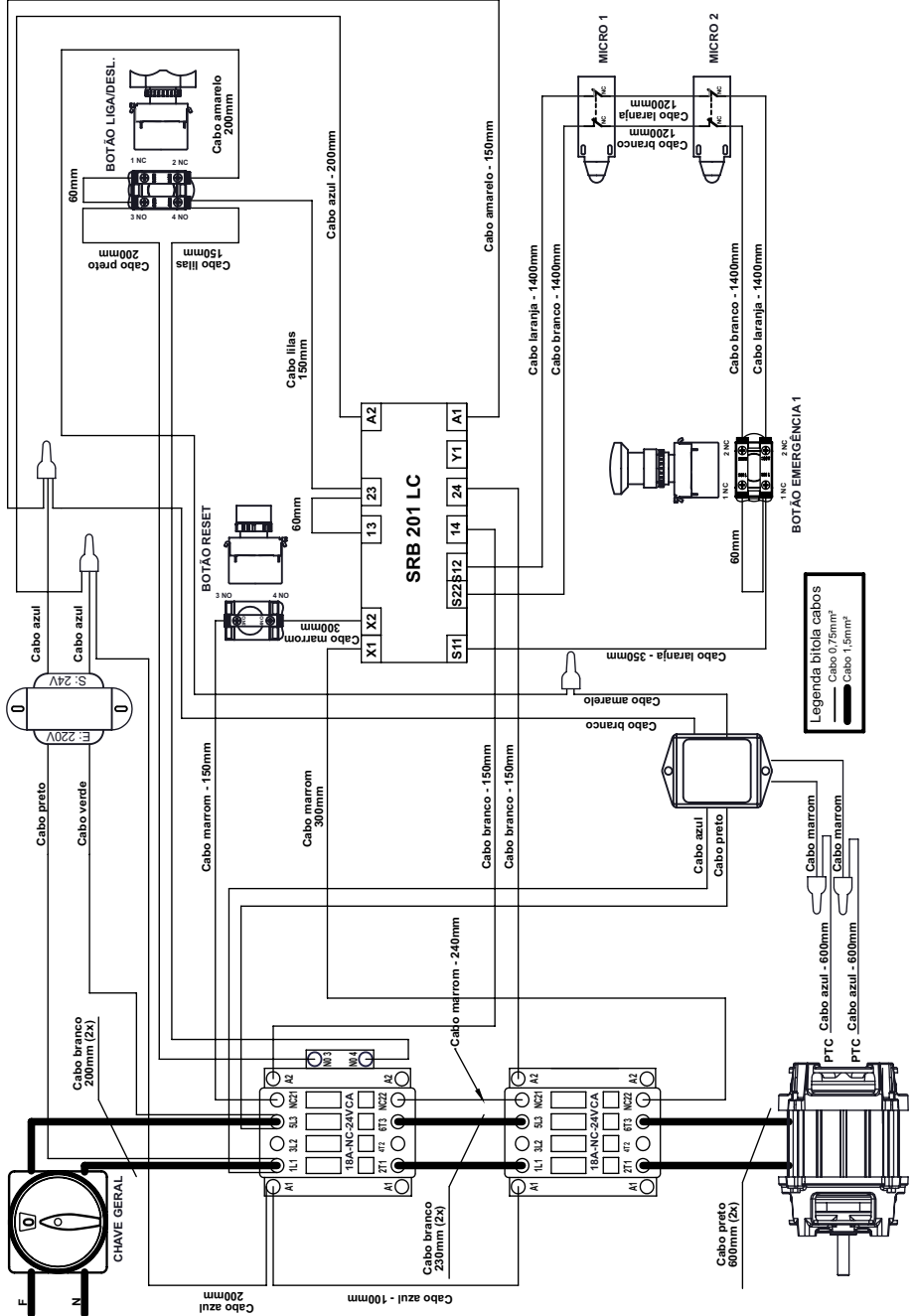

ESQUEMAS ELÉTRICOS BP-18C 127V MONO DIGIMEC

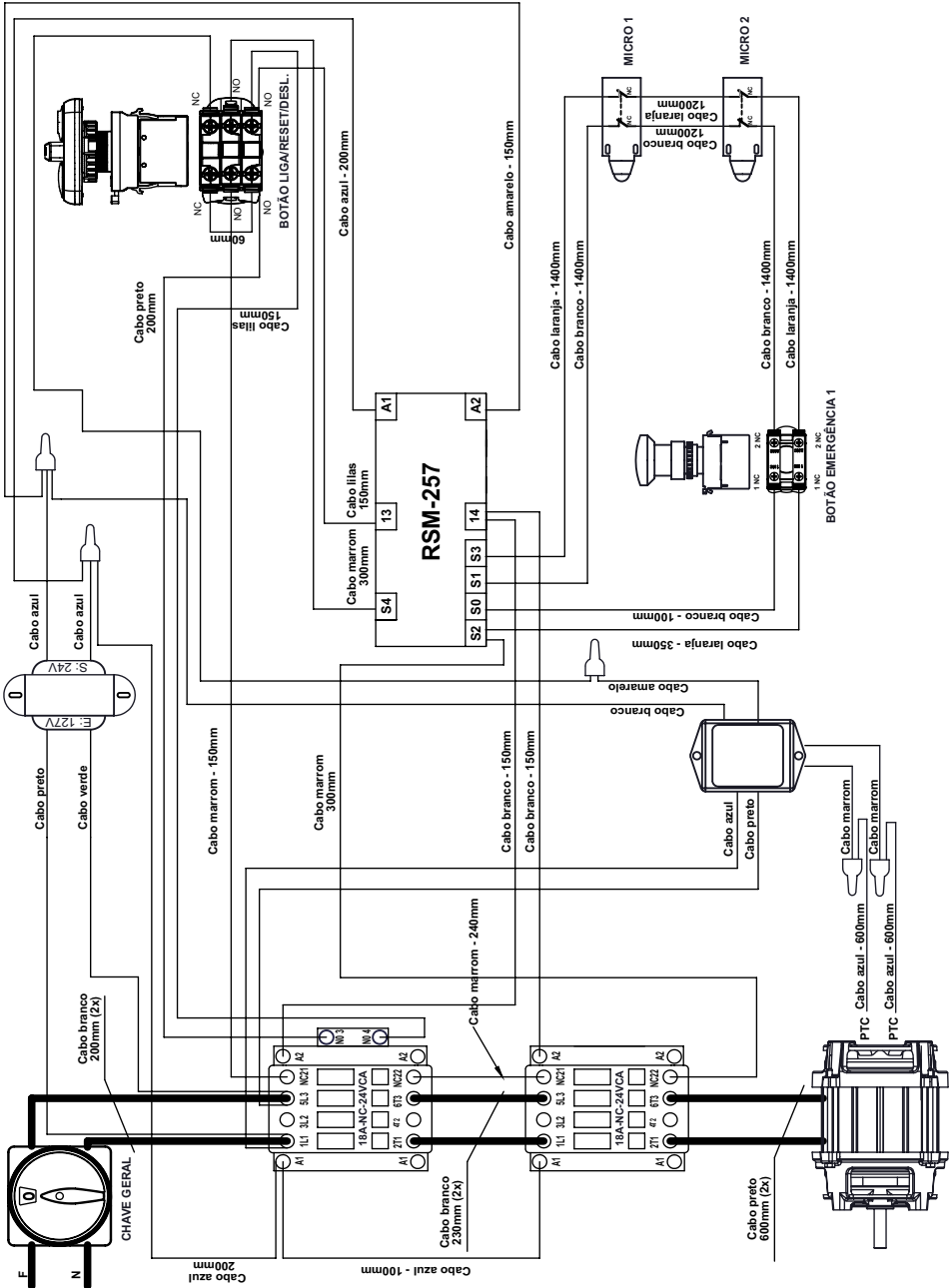

ESQUEMAS ELÉTRICOS BP-18C 220V MONO INSTRUTECH

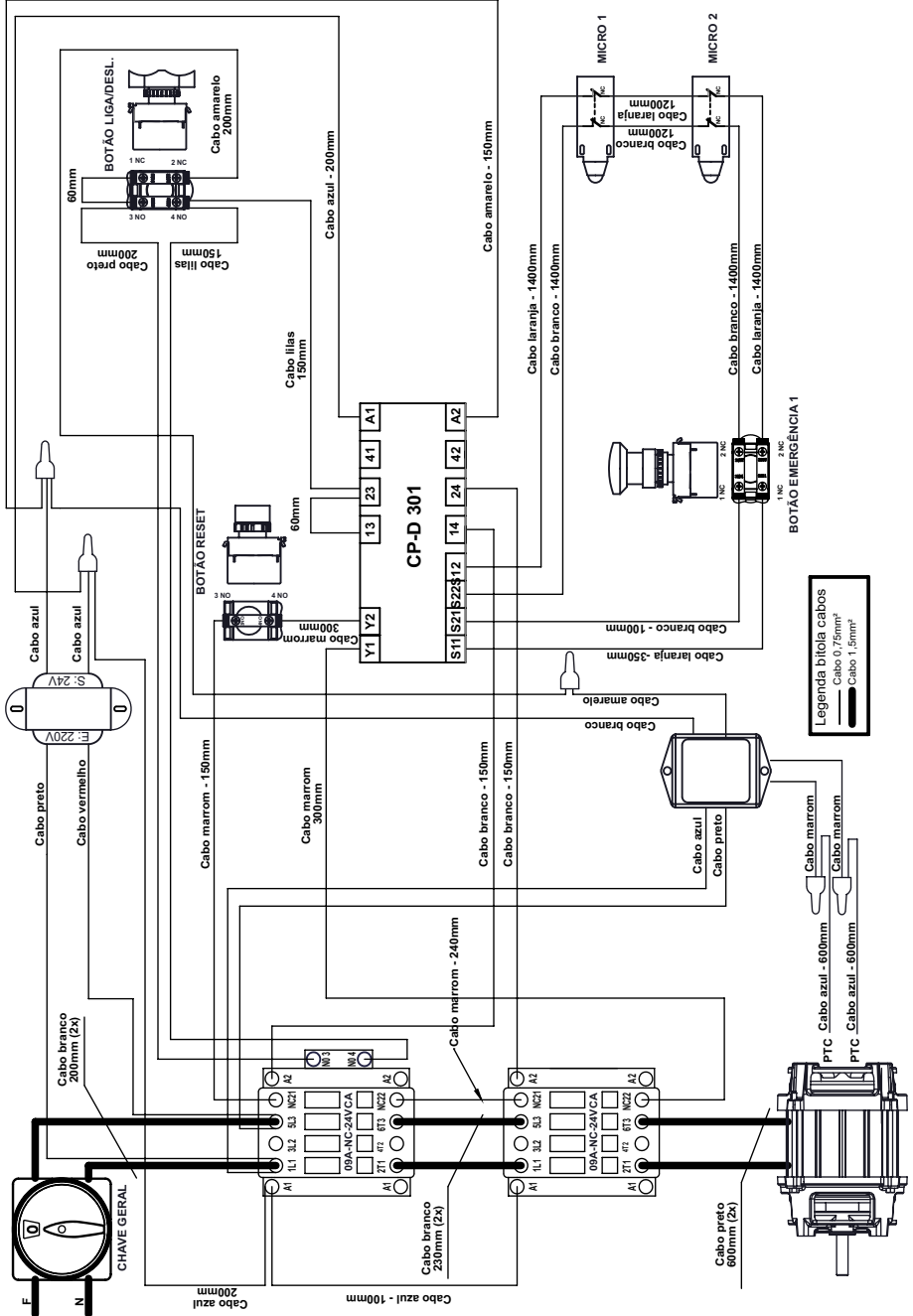

ESQUEMAS ELÉTRICOS BP-18C 220V MONO SCHMERSAL

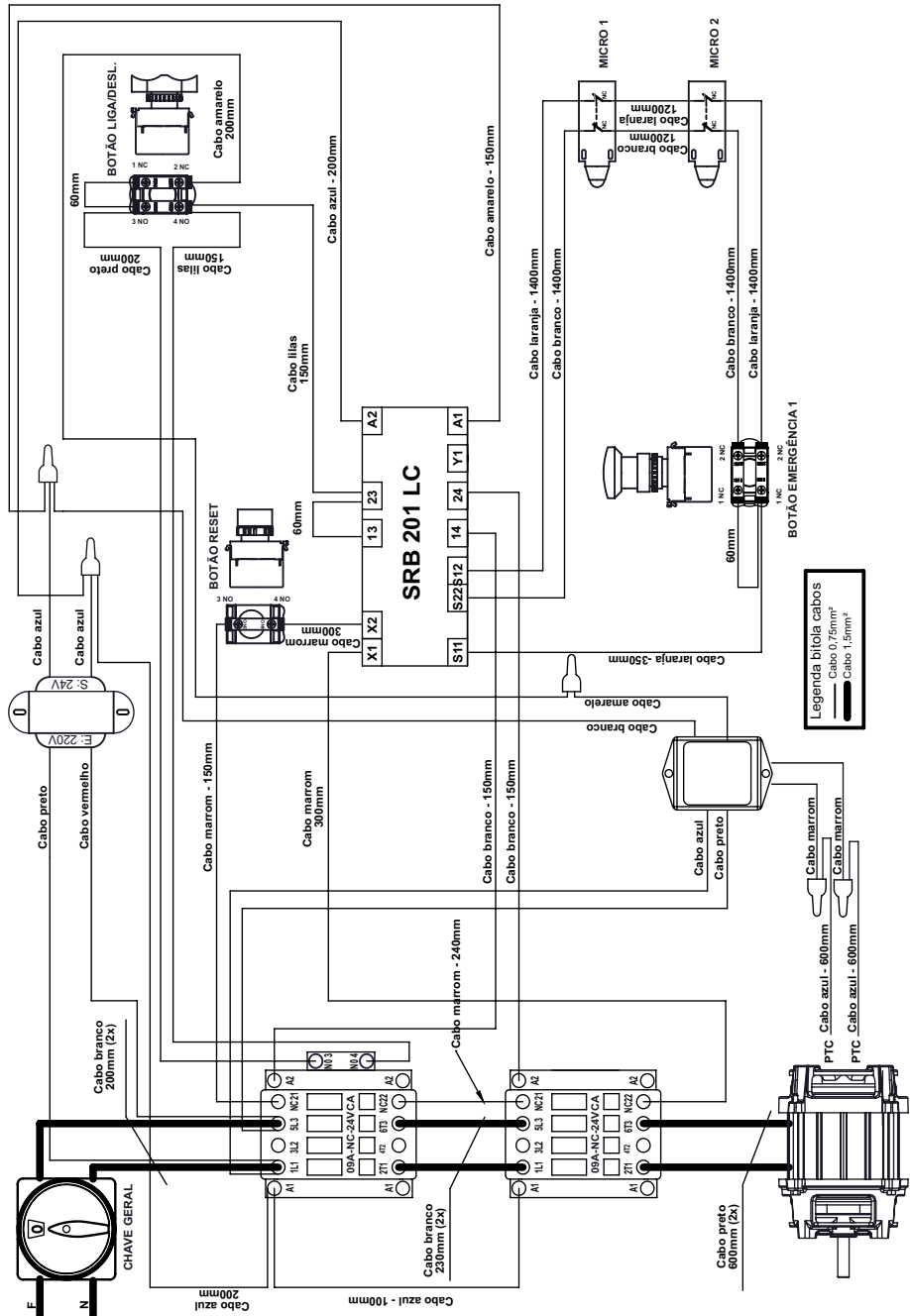

ESQUEMAS ELÉTRICOS BP-18C 220V MONO DIGIMEC

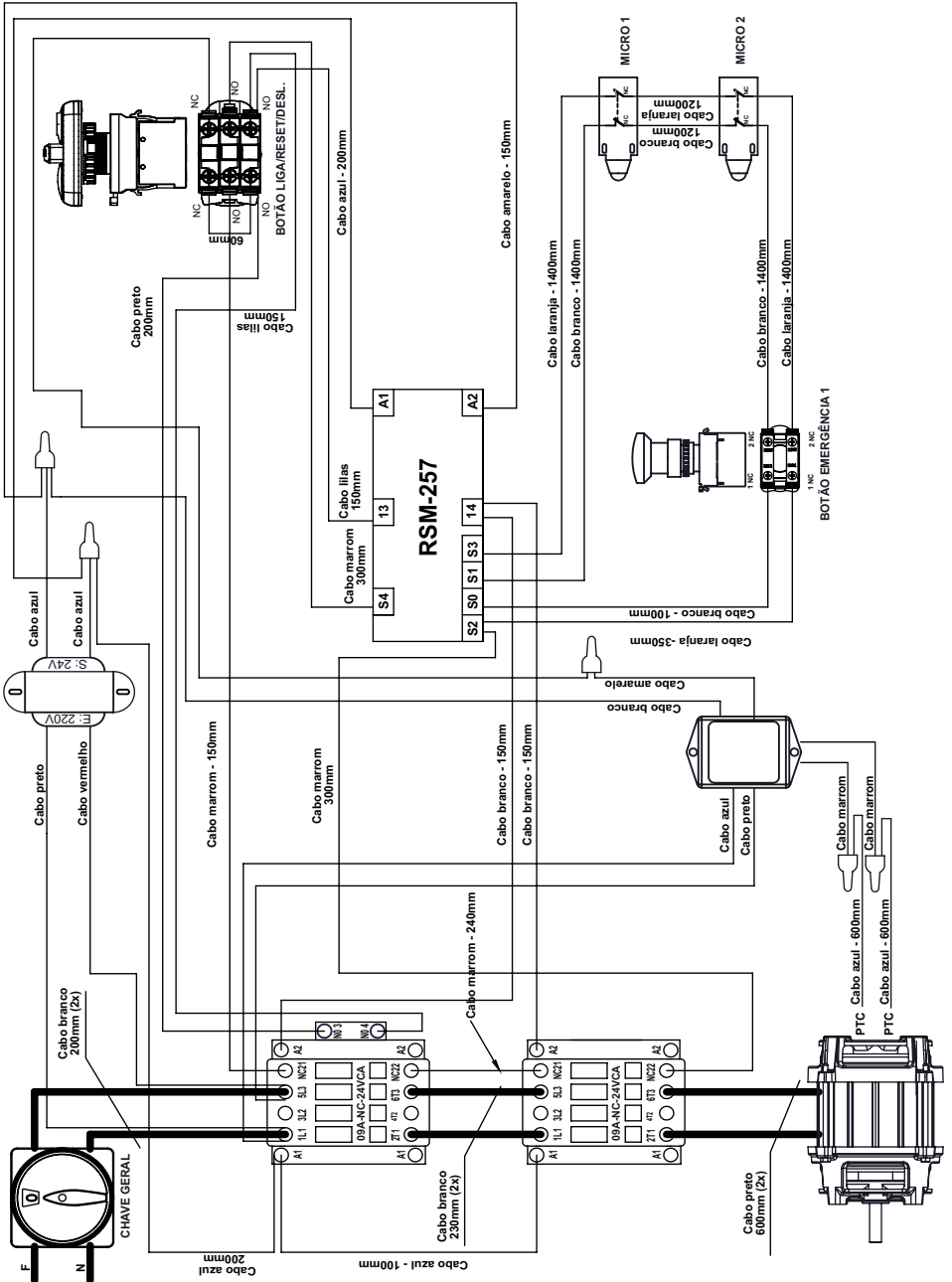

ESQUEMAS ELÉTRICOS BP-18C 220V TRIF. INSTRUTECH

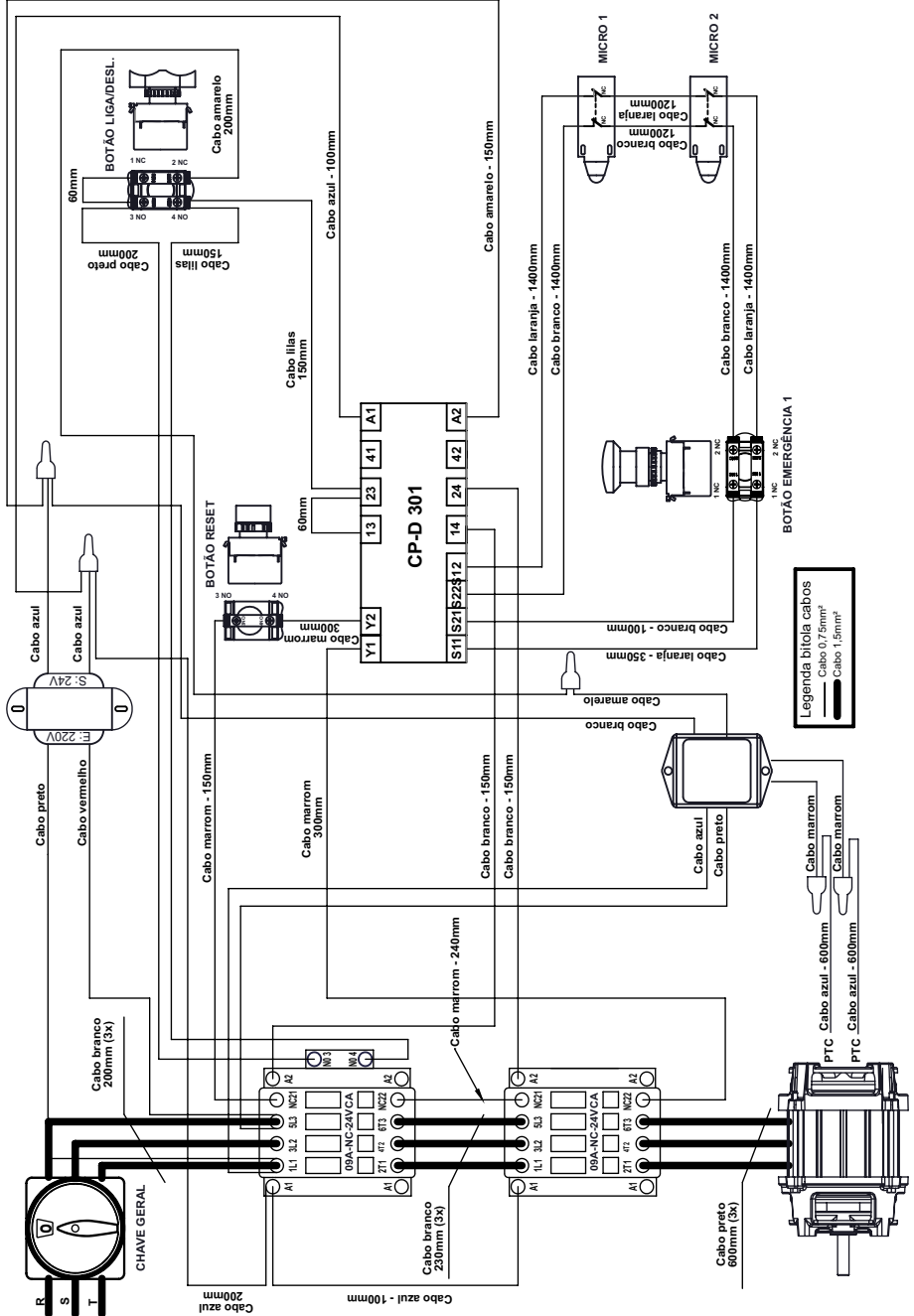

Legenda botões cabos
 Cabo 0,75mm²
 Cabo 1,5mm²

ESQUEMAS ELÉTRICOS BP-18C 220V TRIF. SCHMERSAL

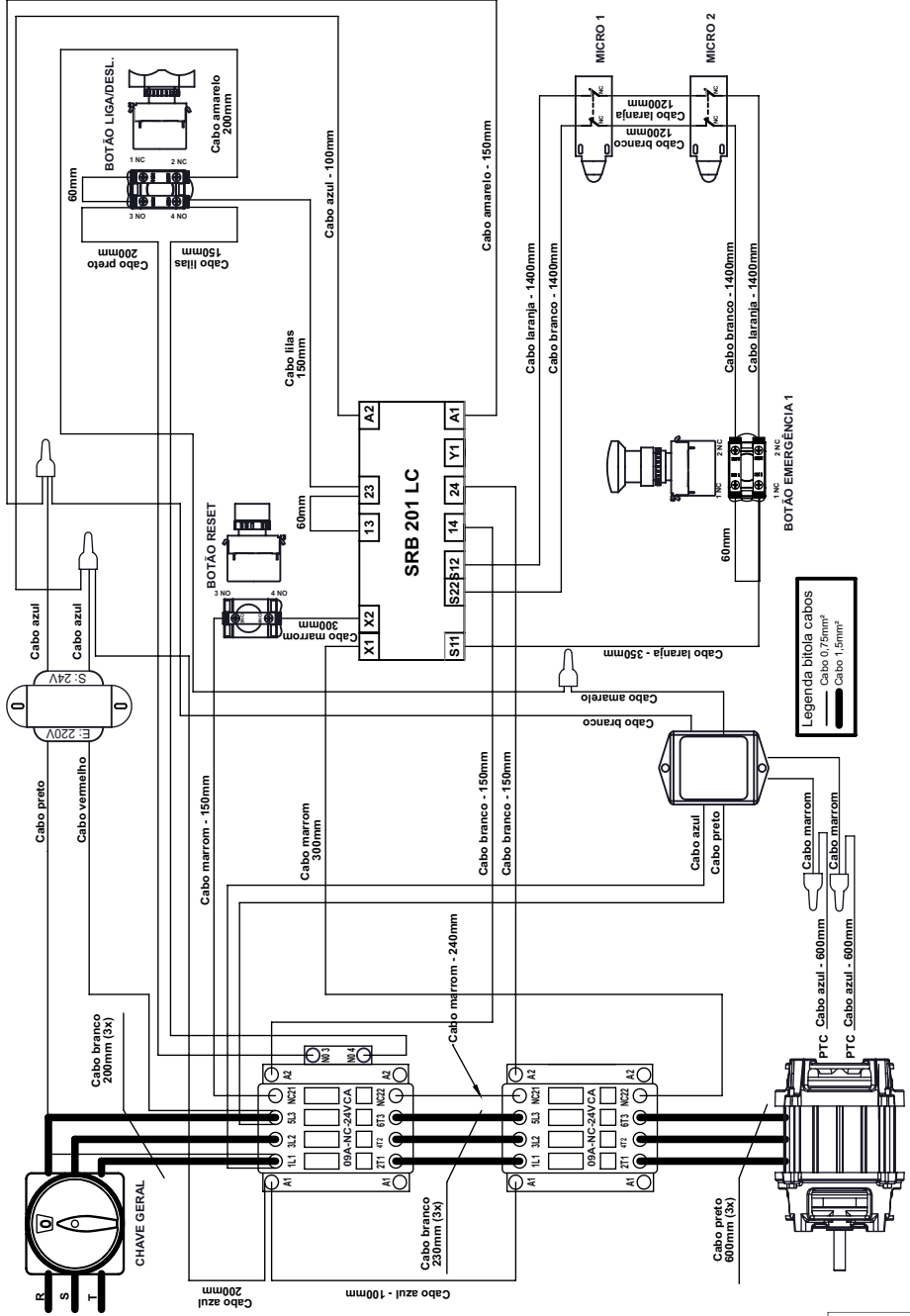

Legenda bitola cabos
 Cabo 0,75mm²
 Cabo 1,5mm²

PTC Cabo azul - 600mm
 PTC Cabo azul - 600mm

ESQUEMAS ELÉTRICOS BP-18C 220V TRIF. DIGIMEC

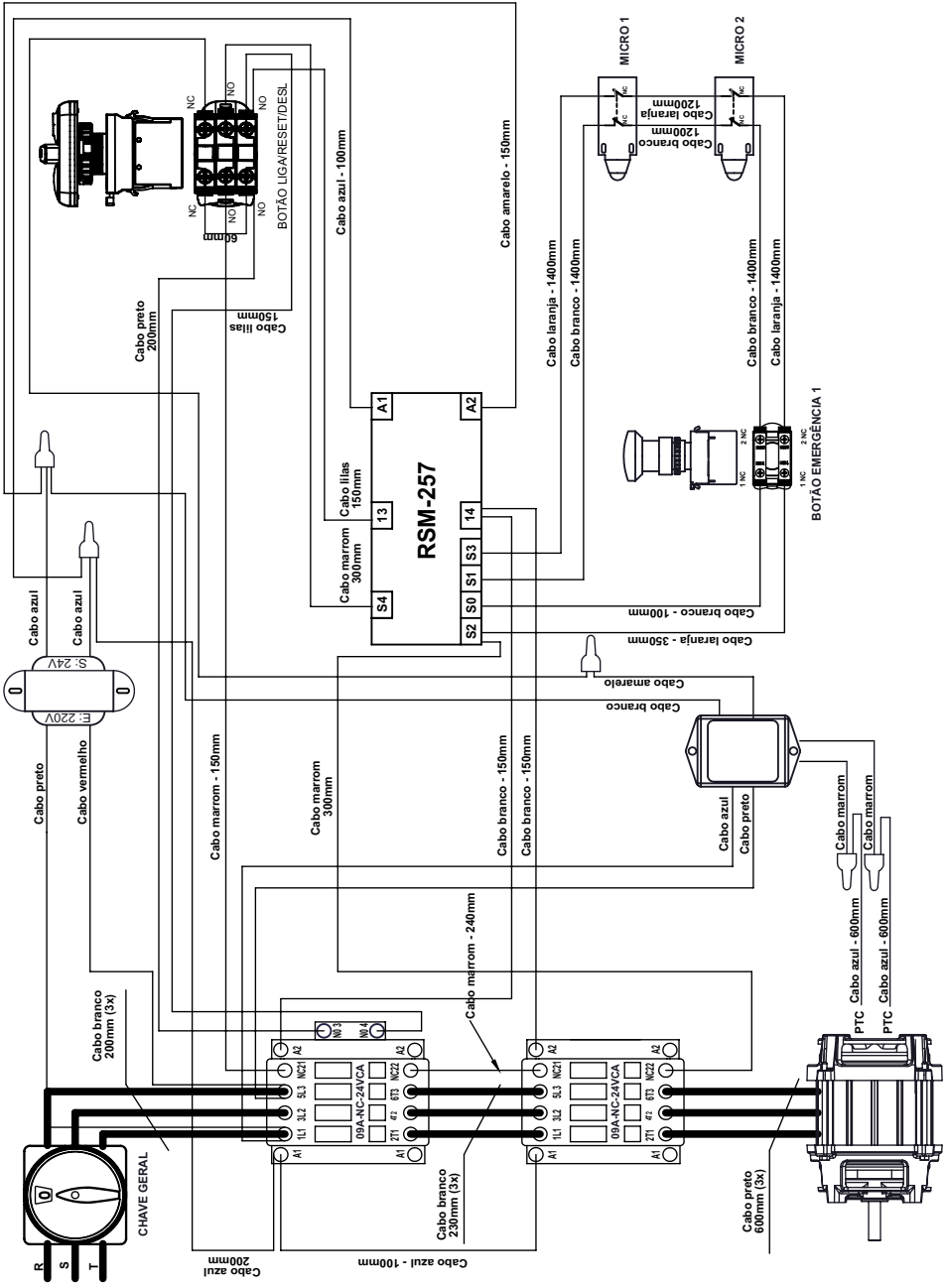

ESQUEMAS ELÉTRICOS BP-18C 220V C/INVERSOR SCHMERSAL

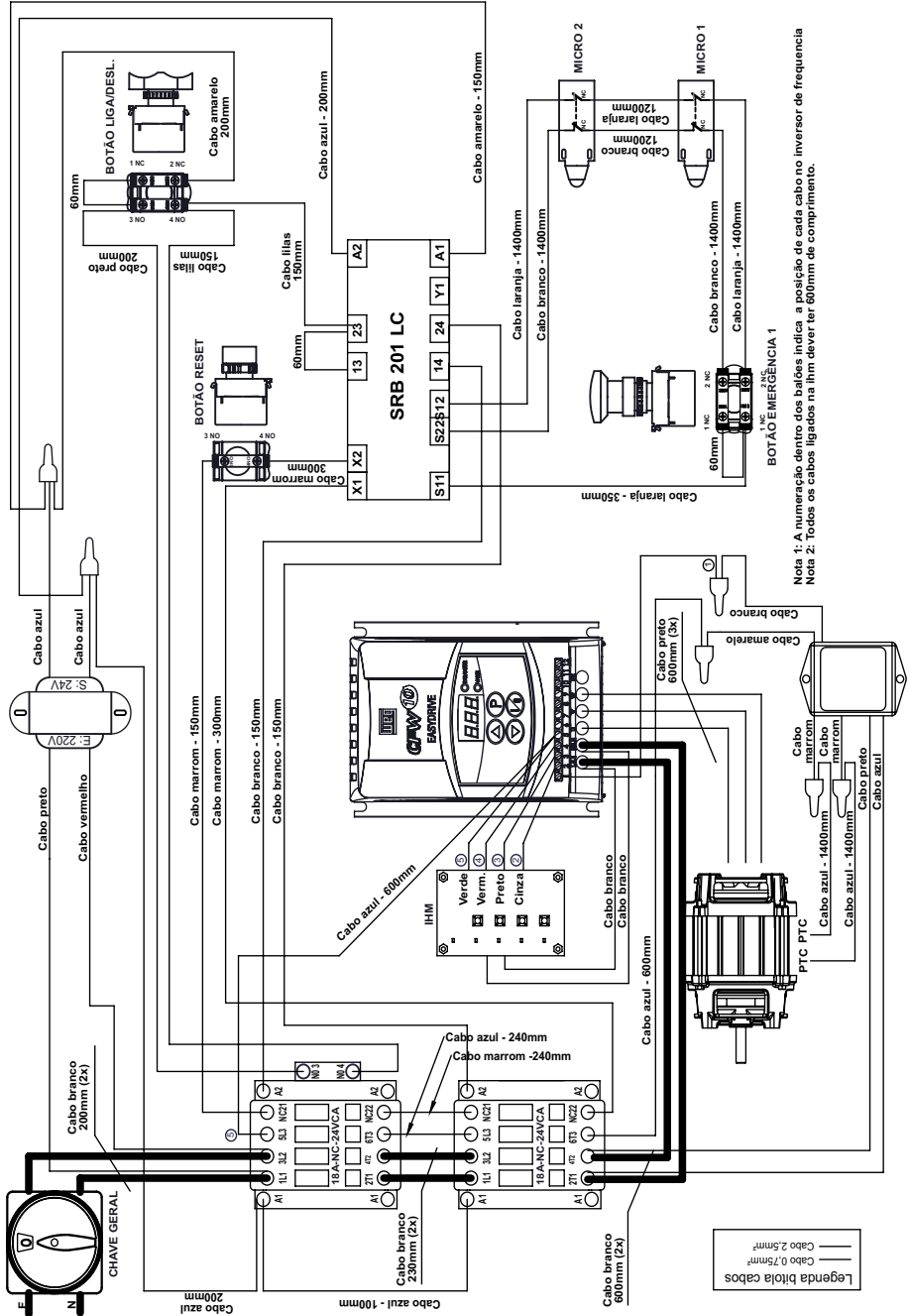

Nota 1: A numeração dentro dos botões indica a posição de cada cabo no inversor de frequência
Nota 2: Todos os cabos ligados na lhm dever ter 600mm de comprimento.

ESQUEMAS ELÉTRICOS BP-18C 220V C/INVERSOR DIGIMEC

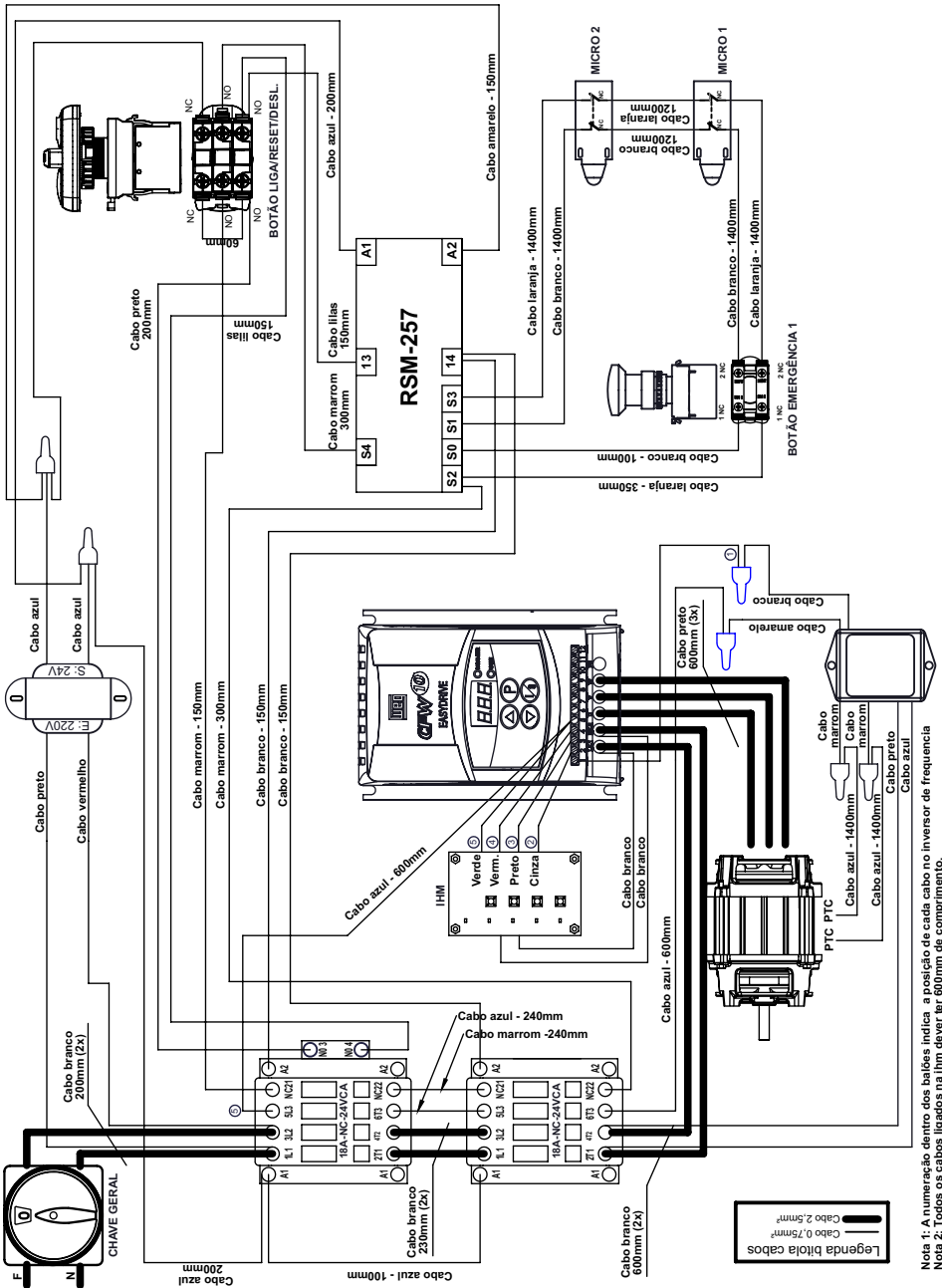

ESQUEMAS ELÉTRICOS BP-18C 380V TRIF. INSTRUTECH

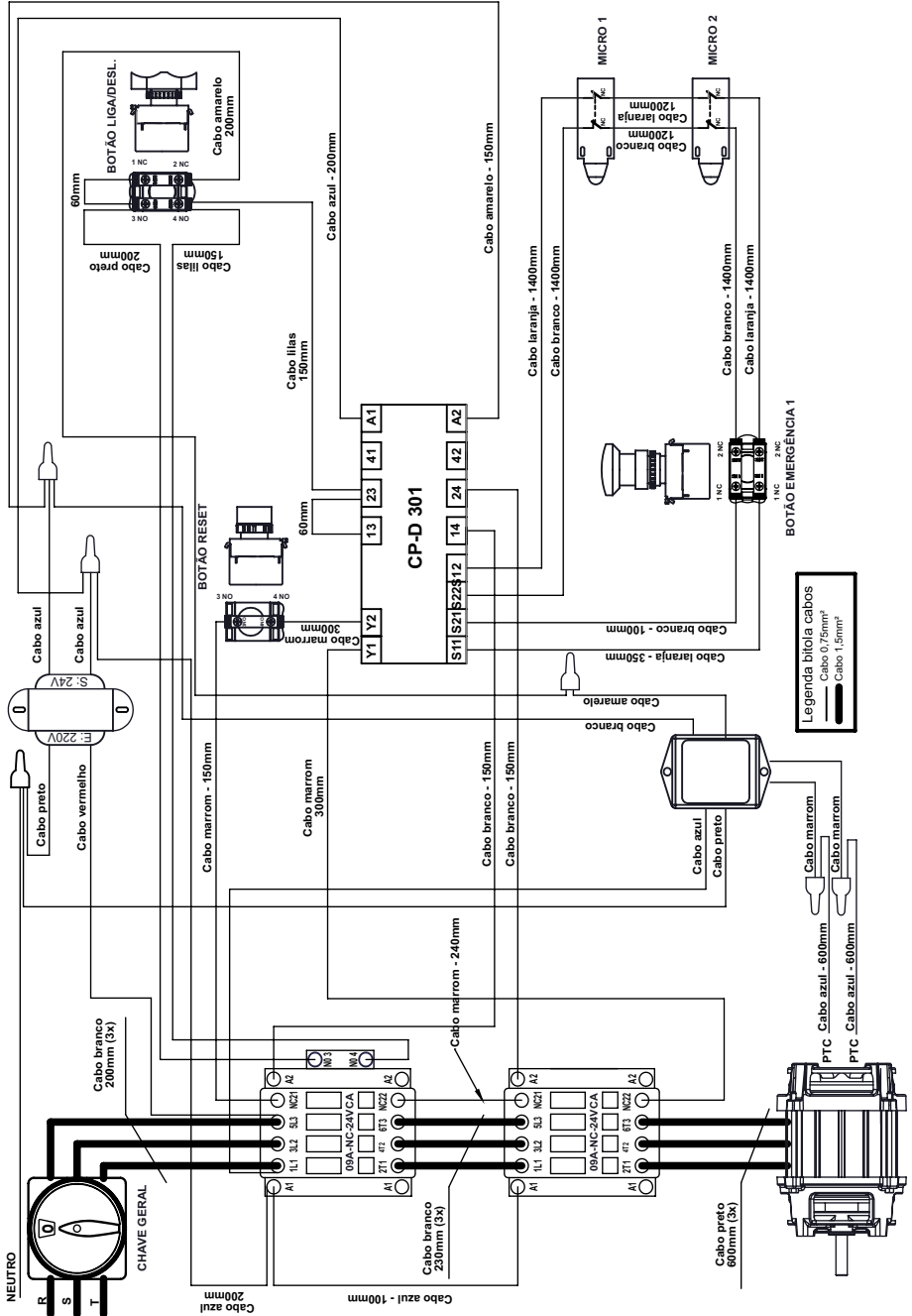

ESQUEMAS ELÉTRICOS BP-18C 380V TRIF. SCHMERSAL

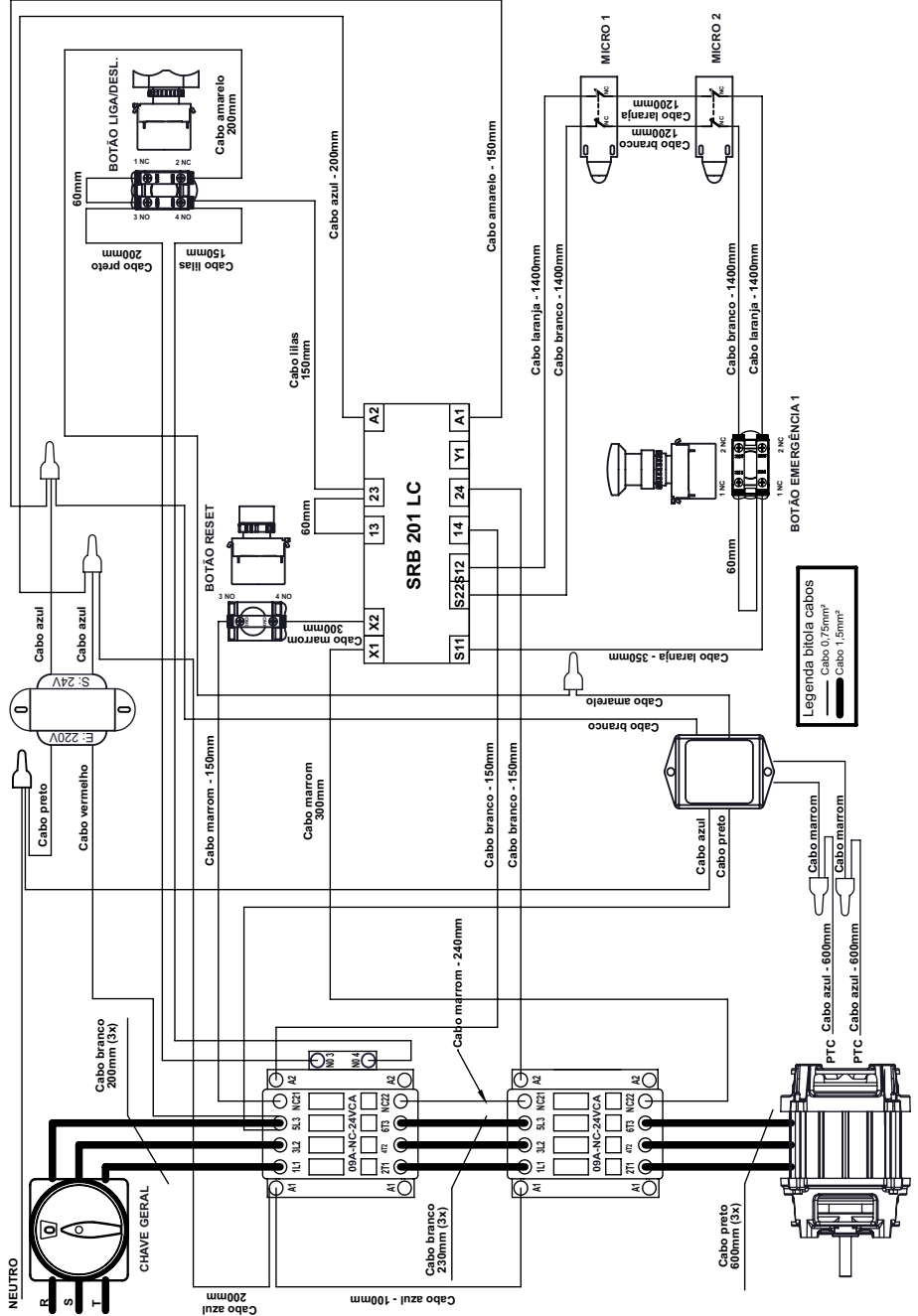



**ZERTIFIKAT
CERTIFICATE**

EC Type-Examination Certificate

Reg.-No.: 01/205/5297/13

Product tested	Safety relay module for emergency stop applications	Certificate holder	Sensores Eletrônicos Instrutech Ltda. Rua Maratona, 61 04535-040 São Paulo SP Brazil
Type designation	CP-D	Manufacturer	see certificate holder
Codes and standards forming the basis of testing	EN ISO 13849-1:2008 + AC:2009 IEC 62061:2012 IEC 61508 Parts 1-7:2010	IEC 60947-5-1:2003 IEC 60204-1:2009 (in extracts) IEC 60664-1:2007	
Intended application	Emergency stop applications, guard door monitoring (Stop Cat. 0). The safety relay module complies with the requirements of the relevant standards (Cat. 4 / PL e acc. to EN ISO 13849-1, SIL CL 3 acc. to IEC 62061 / IEC 61508) and can be used in applications up to Cat. 4 / PL e acc. to EN ISO 13849-1 and SIL 3 acc. to IEC 62061 / IEC 61508.		
Specific requirements	The instructions of the associated Installation and Operating Manual shall be considered.		
It is confirmed, that the product under test complies with the requirements for machines defined in Annex I of the EC Directive 2006/42/EC.			
This certificate is valid until 2018-03-21.			



Functional Safety Type Approved

www.tuv.com
ID 060100300

The issue of this certificate is based upon an examination, whose results are documented in report-no.: 668/M 389.00/13 dated 2013-03-21.

The holder of a valid license certificate for the product tested is authorized to affix the ~~logo~~ shown opposite to products, which are identical with the product tested.



Belth, 2013-03-21

Certification Body for Machinery, NB 0035

Dipl.-Ing. Eberhard Frejno



ZERTIFIKAT
CERTIFICATE

EC Type-Examination Certificate

Reg.-Nr./No.: 01/205/0739/10

Prüfgegenstand Product tested	Logikeinheit für Sicherheitsfunktionen, Sicherheitsrelaisbaugruppe Logic unit to ensure safety functions, Safety relay unit	Zertifikats- inhaber License holder	ACE Schmersal Eletroneletronica Industrial LTDA Rodovia Boituva Porto Feliz Km 12 18550-000 Boituva SP Brazil
Typbezeichnung Type designation	SRB 201LC	Hersteller Manufacturer	wie Zertifikatsinhaber see licence holder
Prüfgrundlagen Codes and standards forming the basis of testing	EN 60947-5-1:2004 + A1:2009 EN 62061:2005 EN ISO 13849-1:2008 EN ISO 13849-2:2008 IEC 61508 Parts 1-7:2000		EN 60204-1:2006 EN 50178:1997 IEC 61326-3-1:2008 GS-ET- 20:2009
Bestimmungsgemäße Verwendung Intended application	Das Gerät erfüllt die Anforderungen der Prüfgrundlagen (Kat. 4 / PL e nach EN ISO 13849-1, SIL CL 3 nach EN 62061 / IEC 61508) und kann in Anwendungen bis Kat. 4 / PL e nach EN ISO 13849-1 und SIL 3 nach EN 62061 / IEC 61508 eingesetzt werden. The product complies with the requirements of the relevant standards (Cat. 4 / PL e acc. to EN ISO 13849-1, SIL CL 3 acc. to EN 62061 / IEC 61508) and can be used in applications up to Cat. 4 / PL e acc. to EN ISO 13849-1 and SIL 3 acc. to EN 62061 / IEC 61508.		
Besondere Bedingungen Specific requirements	Die Hinweise in der zugehörigen Installations- und Betriebsanleitung sind zu beachten. The instructions of the associated Installation and Operating Manual shall be considered.		
Es wird bestätigt, dass das Produkt mit den Anforderungen nach Anhang I der Richtlinie 2006/42/EG über Maschinen übereinstimmt. It is confirmed, that the product tested complies with the requirements for machines defined in Annex I of the EC Directive 2006/42/EC.			
Dieses Zertifikat ist gültig bis 22.04.2015. This certificate is valid until 2015-04-22.			



Der Prüfbericht-Nr.: 968/EZ 431.00/10 vom 22.04.2010 ist Bestandteil dieses Zertifikates.

Der Inhaber eines für den Prüfgegenstand gültigen Genehmigungs-Ausweises ist berechtigt, die mit dem Prüfgegenstand übereinstimmenden Erzeugnisse mit dem abgebildeten Prüfzeichen zu versehen.

The test report-no.: 968/EZ 431.00/10 dated 2010-04-22 is an integral part of this certificate.

The holder of a valid licence certificate for the product tested is authorized to affix the test mark shown opposite to products, which are identical with the product tested.



E. Frejno

Berlin, 2010-04-22

Certification Body for Machinery, NB 0035

Leitung: Eberhard Frejno

CERTIFICADO DE CONFORMIDADE



CERTIFICADO DE CONFORMIDADE Conformity Certificate

Nº 218.027/16

A ABNT concede o Certificado de Conformidade de Produto à empresa:
ABNT grants the Product Conformity Certificate to the company:

Gpaniz Ind. de Equipamentos para Alimentação Ltda

CNPJ: 90.771.833/0001-49

Para o(s) produto(s):
To the following product(s):

Segurança de Aparelhos Eletrodomésticos e Similares - Batedeira Planetária Comercial (Fam. 06)

Produzido(s) na unidade localizada em:
Produced in the unit located in:

**Rua Adolfo Randazzo, 2010 - Vila Maestra
95034-970 - Caxias do Sul - RS - Brasil**

Atendendo aos requisitos do Procedimento Específico ABNT:
Meeting the requirements of specific procedure ABNT:

PE-131.07

Atendendo aos requisitos da Portaria:
Meeting the requirements of the Governmental Decrees:

**Requisitos de Avaliação da Conformidade
Portaria nº 371 de 29/12/2009**

E aos requisitos da Norma:
And the requirements of the Standard:

**ABNT NBR NM 60335-1:2010
IEC 60335-2-64:2008**

Modelos de Certificação: 5
Models System: 5

Auditoria de Certificação realizada no dia: 07, 08 e 09 de maio de 2013
Certification Audit held on:

Primeira concessão: 19/06/2013
First concession:

Período de validade:
Validity period

17/06/2016 a 17/06/2019

Este certificado cancela e substitui o de nº 218.068/13.

Rio de Janeiro, 17 de junho de 2016

Sérgio Pacheco
Gerente de Certificação de Produto
Product Certification Manager



A validade deste certificado está atrelada à realização das avaliações de manutenção e tratamento de possíveis não conformidades de acordo com as orientações da ABNT previstas no procedimento específico. Para verificação da condição atualizada de regularidade deste Certificado de Conformidade deve ser consultado o banco de dados de produtos e serviços certificados do Inmetro. Este certificado está sujeito ao contínuo atendimento ao Procedimento Geral para Avaliação da Conformidade, ao Procedimento Específico da Marca de Conformidade ABNT bem como aos requisitos da Portaria acima, sendo válido somente em original e com o timbre da ABNT em alto-relevo seco, assinado pelo Gerente de Certificação de Produto, e sua validade pode ser confirmada no seguinte endereço eletrônico: www.abnt.org.br. Este certificado está vinculado ao contrato nº 218.CP.082/2013, e para o endereço acima citado. (CNPJ: 33.402.892/0001-06 - Tel: (21) 3974-2300 / Fax: (21) 3974-2315). Certificado de Conformidade válido somente acompanhado das páginas de 1 a 2. *The validity of this certificate is tied to the achievement of maintenance assessments and treatment of possible non-conformities in accordance with the ABNT guidelines in the specific procedure. For verification the updated condition of regularity of this Certificate must be obtained from the product database and Certificate Services Inmetro. This certificate is subject to the continuous fulfillment of the requirements of the General Procedure for Conformity Assessment, and to the Specific Procedure of the ABNT Conformity Mark, as well as to the Governmental Decrees referred above and will be valid only in its original form, with the ABNT stamp in dry high-relief, duly signed by the Product Certification Manager, and its validity may be confirmed at the following electronic address: www.abnt.org.br. This certificate is related to the contract nº 218.CP.082/2013 and for the location above indicate. Certificate valid only together with pages 1-2.*

ABNT Associação Brasileira de Normas Técnicas

Av. Treze de Maio, 13 - 28º Andar - Centro - Rio de Janeiro - RJ - CEP 20031-901
Av. Paulista, 726 - 10º Andar - Bela Vista - São Paulo - SP - CEP 01310-910

1/2

G.PANIZ

Pg.35



CERTIFICADO DE CONFORMIDADE
Conformity Certificate

Nº 218.027/16

O presente anexo I integra o Certificado de Conformidade de Produto nº 218.027/16, tendo por finalidade detalhar o escopo da empresa Gpaniz Ind. de Equipamentos para Alimentação Ltda.:

This annex I is part of the Products Conformity Certificate nº 218.027/16, its purpose being to specify Gpaniz Ind. de Equipamentos para Alimentação Ltda.'s product scope.

	Modelo	Marca
Certificação (19/06/2013)	BP 05 RP 220V 60Hz	GPANIZ
	BPR 5 127V 60Hz	
	BP 12 RP 127V 60Hz	
	BP 12 RP 220V 60Hz	
	BP 18 C 127V 60Hz Monofásico	
	BP 18 C 220V 60Hz Trifásico	
BP 18 C 380V 60Hz Trifásico		
Extensão de Escopo (05/08/2013)	BP-05 220V 60Hz	
	BP-05 127V 60Hz	
	BP-12-SS 220V 60Hz	
	BP-12-SS 127V 60Hz	
	BP-18-SS 220V 60Hz	
Extensão de Escopo (20/09/2013)	BP-18-SS 127V 60Hz	
	BP 18 C 220V 60Hz Monofásico	



ABNT Associação Brasileira de Normas Técnicas

Av. Treze de Maio, 13 - 28º Andar - Centro - Rio de Janeiro - RJ - CEP 20031-901
 Av. Paulista, 726 - 10º Andar - Bela Vista - São Paulo - SP - CEP 01310-910

TERMO DE GARANTIA

A empresa compromete-se com a garantia de 6 (seis) meses referente ao produto abaixo qualificado, a partir da data da revenda ao cliente final, mediante as seguintes condições e normas:

1) A empresa não cobrirá em hipótese alguma defeitos e riscos na pintura ou amassamento decorrentes de transporte, devendo estes serem exigidos da transportadora no momento da entrega, ou seja, recebimento da mercadoria. Também não terão garantia equipamentos expostos ao tempo, ou que por alguma forma após seu uso tenham ficado muito tempo sem funcionamento, pois poderá aparecer ferrugem nas partes de movimento não lubrificadas.

2) A garantia não cobrirá vidros, lâmpadas, fusíveis, chaves contactoras, resistências, termostatos, controlador de temperatura, relés, válvulas solenóides de água e válvula solenóide de gás, pois são componentes sensíveis às variações de tensão elétrica, transporte não apropriado, instalações não apropriadas e sem proteção.

3) O motor elétrico, quando danificado, deve ser encaminhado à Assistência Técnica dos respectivos fabricantes, devendo ocorrer um prévio contato com a G.Paniz.

4) O cliente terá o direito a Assistência Técnica no local de uso da máquina cuja medida da mesma seja maior que 0,360m³ ou peso superior a 94 kg. Caso a máquina não se enquadre nas medidas citadas, a mesma deverá ser enviada para a Assistência Técnica Autorizada mais próxima. Caso seja constatado que houve mau uso ou instalação inadequada do equipamento, a visita, o deslocamento e os custos do conserto correrão por conta do usuário, mesmo sendo no período de garantia.

5) A garantia estabelecida pela fábrica refere-se à máquinas que em serviço e uso normal apresentarem defeitos de material ou montagem. A fábrica reserva o direito de dar pareceres e não autoriza outras pessoas a julgar defeitos apresentados durante a vigência da garantia. A garantia cobrirá custos com a mão-de-obra desde que a mesma seja executada pela Assistência Técnica Autorizada. Excluem-se da garantia defeitos ou avarias resultantes de acidentes por negligência nas operações.

6) A empresa não se responsabiliza por modificações no produto, salvo as alterações feitas pela própria fábrica.

7) Após 3 (três) meses de uso, considera-se fora de garantia todas peças ou acessórios que tenham desgaste natural ou acelerado tais como: rolamentos e retentores, discos do Moedor de Carne e do Preparador de Alimentos; globo, pá e espiral da Batedeira Planetária; feltros da Modeladora; trefilas, caracóis e alimentadores de extrusão.

8) Regulagens, lubrificações, ajustes e limpeza do equipamento, oriundos de seu uso e funcionamento, não serão cobertos pela garantia, devendo estes correr por conta do proprietário.

9) EXTINÇÃO DA GARANTIA:

- ✓ A não execução dos serviços de revisão e lubrificação constantes no Manual de Instrução do equipamento;
- ✓ O emprego de peças e componentes não originais e não recomendadas pela empresa;
- ✓ Modificação do produto e conseqüente alteração das características técnicas de funcionamento, com exceção às executadas pela empresa;
- ✓ Utilização das máquinas e equipamentos para outras funções que não sejam as indicadas pelo fabricante;
- ✓ Pelo decurso do prazo de validade da garantia.

Obs: Para qualquer demanda judicial fica eleito o Foro da Comarca de Caxias do Sul (RS), com renúncia a qualquer outro, por mais privilegiado que seja ou venha a ser.

R.06

BP-18C SS

Etiqueta do produto
Etiqueta del producto



Visualize aqui os dados do seu equipamento como n° de série, modelo, frequência, tensão.

G.PANIZ



ATENDIMENTO AO CONSUMIDOR
(0-XX-54) 2101 3400
0800-704-2366

www.gpaniz.com.br gpaniz@gpaniz.com.br

G.Paniz Indústria de Equipamentos para Alimentação Ltda.

Rua Adolfo Randazzo, 2010 - Cx. Postal 8012 - CEP. 95046-800 - Caxias do Sul -RS
CNPJ 90.771.833/0001-49